

Futuristic Design

Sahale Camp



Futuristic Design

Sahale Camp

Story #1 – Architectural Thought

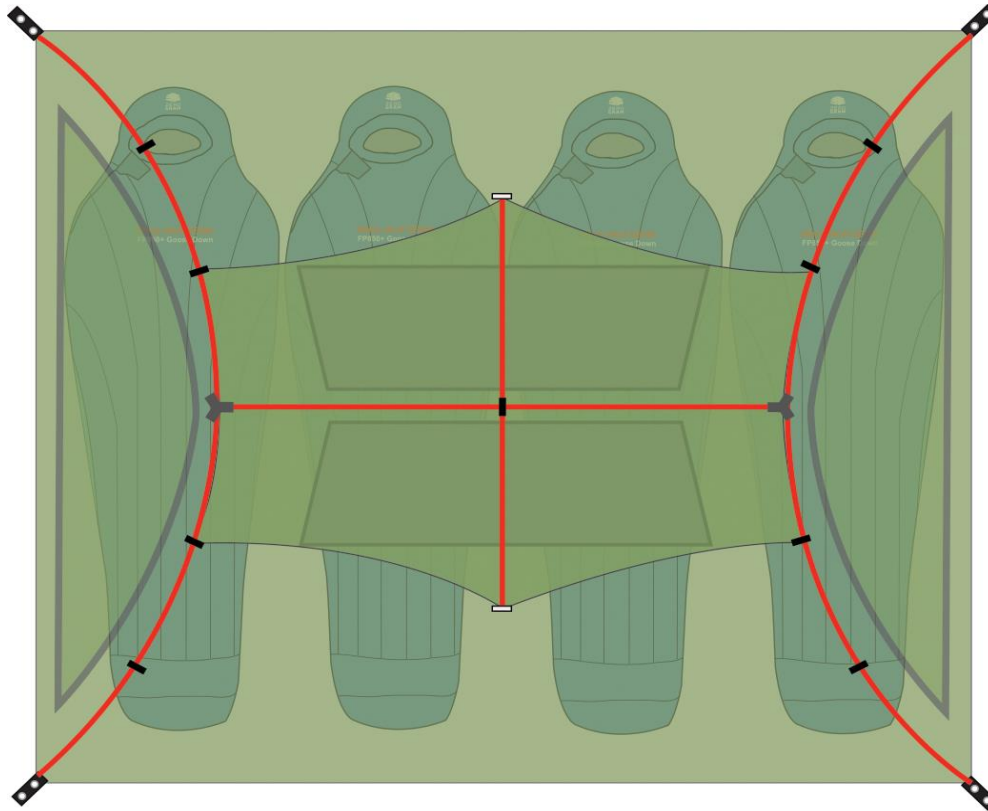

Futuristic Design

「Sahale Camp」はオールシーズン対応の4人用テント兼シェルターです。

これまでZEROGRAMは軽量性と機能性を重視し、美しさと機能が相反する場合には機能性を優先してきました。

しかしながら、開発意図が十分反映された美しさ、つまり機能性と美しさが備わってこそ、快適に過ごしながらも自然と一体化する真のバランスがあります。

そのため軽量性と機能性を維持しつつ、基本設計思想に充実した美しさを実現する**先進的なデザイン (Futuristic Design)** をコンセプトとしました。

Futuristic Design

Sahale Camp

Story #2 – Roomy Space

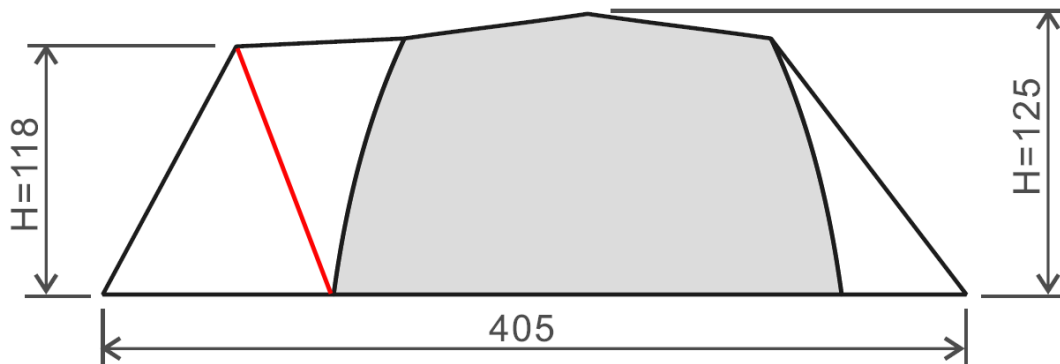
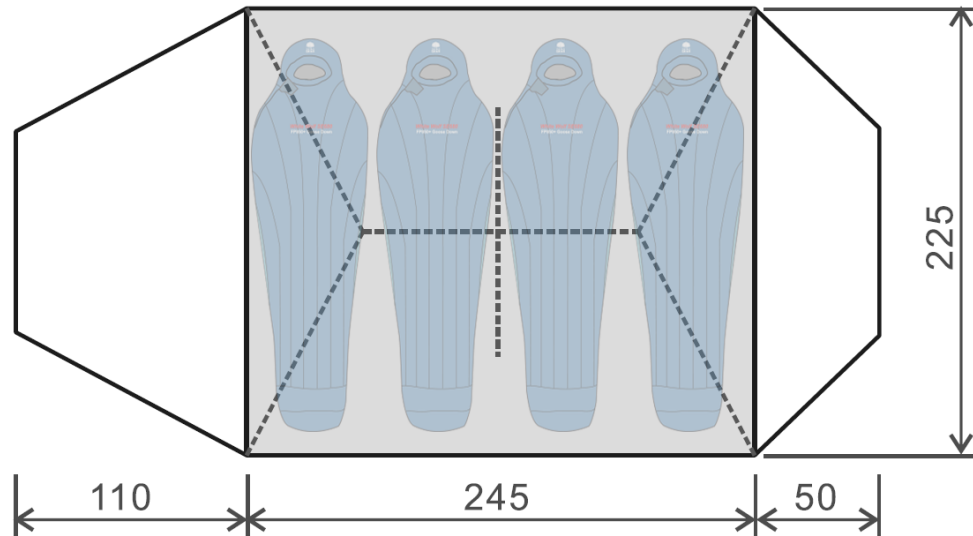

Minimal? or Roomy?

「Sahale Camp」は、大人4名が余裕を持って使用することができます。シェルターとして使用する場合には最大8名まで使えます。

前室は110cmと広く、登山靴から大型バックパックまで保管でき、悪天候時には簡単な食事の準備もできます。

内部の高さは125cmで、平均身長成人男性が腰をちょっとまげれば、立ったまま着替える事が出来る高さです。

Story #3 - Naming



What does “Sahale” mean?

“サハレ”として、発音するSahaleは、アメリカワシントン州のNorth Cascades 国立公園にある、サハレ山 (2,646m)から名前をとってきました。

サハレ山の真下にある氷河 (Sahale Glacier) には、Sahale Glacier Campという、たった6個のテントだけ設置できるキャンプ場があります。雄大なノースカスケード山脈を見下ろすことができるこのキャンプ場は、アメリカでも最も奥地にあるキャンプ場の一つで、アメリカの10大Backcountry Campgroundにも選定されています。

また‘Sahale’は、元々北米インディアンの名前から由来されました。男女両方に利用される、Sahaleという名前は、繊細さとリーダーシップ、謙虚さと優れた能力などの意味があります。



Futuristic Design

Sahale Camp

Story #4 – Features(outside)

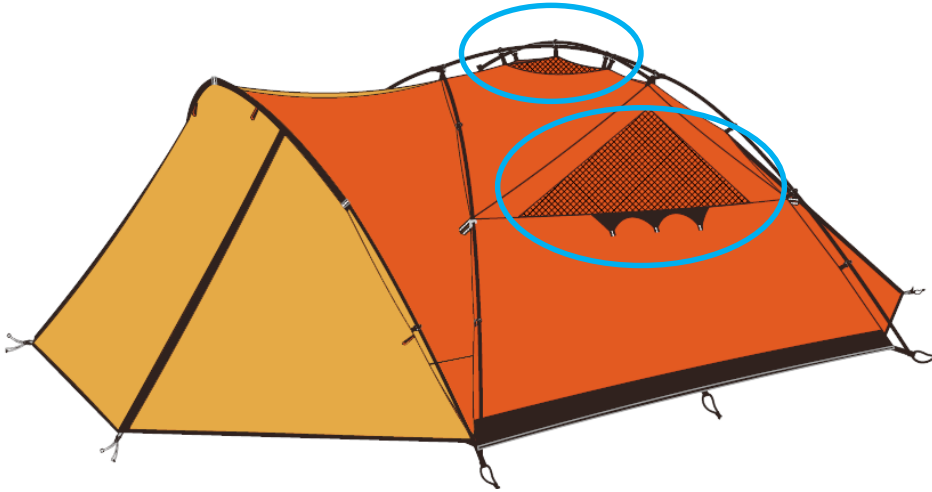

Ventilation

天井には換気性をあげる大型ベンチレーションウィンドウがあります。悪天候の時には、天井ウィンドウを遮断するルーフがついています。両側面の大型ベンチレーションウィンドウは内部から開閉できるように設計されており、側面ウィンドウを通して外の天気や状況を確認することができます。

こういった機能性に加え、テントにいながら側面からも天井からも夜空を見上げることができるでしょう。



両面出入口

大きい出入口が前面と裏面の両方にあるため、グループでの利用でも出入りが非常に便利です。また、両面のドアを完全にあけて天井ウィンドウを開放すれば、真夏でも快適なキャンプが可能になります。

この出入口とベンチレーションシステムによって「Sahale Camp」は4シーズンに対応できます。

Story #5 – Features(inside)

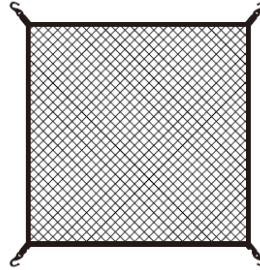
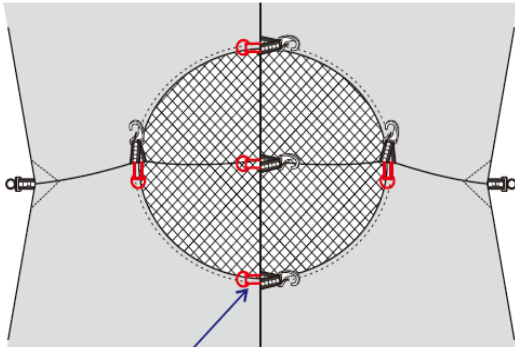

Gear Hammock

天井ウインドウにあるNo-See-Um メッシュは、虫の侵入を防ぎます。
 また天井にギアハンモック（付属品）が設置でき、スマホやタブレット、濡れた手袋などをのせることができます。
 中央にはランタンを掛けることができるOリングが付いています。

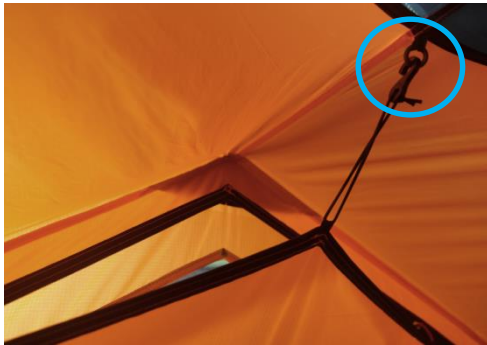

Window curtain hanger

両側面のベンチレーションウインドウは内部から開閉できます。
 また悪天候の時にウインドウを遮断できるカーテンは天井リングにフックでつけることができ、簡単に快適な室内空間を演出します。



4 of inner pockets

テント内部には、両側出入口左右にそれぞれ1個ずつ、計4個のポケットが付いています。ヘッドランタン、財布、携帯電話などアクセサリ収納に便利です。

Story #6 – Features(detail)



Twist Clip

Twist Clipを使用して、より早く簡単にテントポールをつけられます。

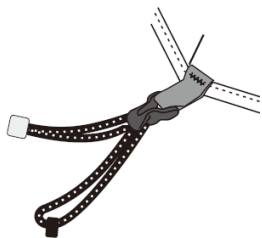

LineLoc ペックダウンリング

ペックダウンリングにはZEROGRAMのテントとタープに使用して来た、LineLocストッパーを使用。長さ調節が簡単です。



4 of inner pockets

両側面ガイラインロープは、3M Reflectiveコードスリングを使用しており、ワンアクションで長さ調節ができます。なお、蓄光方式の三角ストッパーがついているので、夜間視認性を高めるだけでなく、ガイラインロープのテンション調節も簡単です。



Stuff Sack

テントを保管するStuff sackは、口が非常に広く設計されているため、テント収納が楽にできます。バックルが付いてる、二つの側面ストラップで、テント収納時のサイズをコンパクトにできます。



ガイラインと夜光ストッパー

悪天候に対応するため、付属のガイラインロープは、全て3M Reflectiveを使用しています。蓄光方式の夜光三角ストッパーもついているため、安全性をより高めます

Story #7 - Color Picker(1)

Tropical Orange

豊富な果汁を持つ熱帯オレンジを連想させる強烈な「トロピカルオレンジ」は野外環境で高い視認性を持ちます。室内では快適で暖かい空間となり、テントの外では内部照明が外部にほのかに拡散され美しいシルエットが浮かびます。



Futuristic Design

Sahale Camp

Story #9 – Why Sahale Camp Tent?

Base Camp

110cm もの広い前室と悪天候に対応する天井ループカバーを含んだ重さは約3.7kgと軽くアルパイン登山のベースキャンプ用としても使用出来る軽量テントです。大人4人が快適に過ごせる「Sahale Camp」は長期間の登山に最適な選択になるでしょう。

Minimal Camping

前室一体型のシングルウォール/ダブルウォールハイブリッドで設計された「Sahale Camp」は、小さくて軽く、大人4人に十分な空間、さらに設置も解体も簡単。ミニマルキャンパーに快適です。

Family Backpacking

一般的に家族を同伴するバックパッキングには、アルパイン登山向けのテントは不向きですが、「Sahale Camp」は快適に過ごせます。家族でテントに横になって夜空の星座を数えることもできます。



Futuristic Design

Sahale Camp

Story #10 - Spec

Model	Sahale Camp
Best use	Minimal Camping/Base camp/Backpacking
Seasons	4-season
Sleeping capacity	4-person
Minimum weight	3.7kg
Floor dimensions	245cm X 225cm
Peak height	125cm
Pole	DAC Pressfit 10.5mm
Rainfly fabric	30D R/S Nylon Sil/PU coating
Floor fabric	30D R/S Nylon PU coating

販売予定価格 **78,000円** (税別)

Futuristic Design

Sahale Camp

Image Cut



Futuristic Design

Sahale Camp

Image Cut



Futuristic Design

Sahale Camp

Image Cut



Futuristic Design

Sahale Camp

PCT UL

For the Long Distance Trail



Futuristic Design

Sahale Camp

Story #1 – Architectural Thought

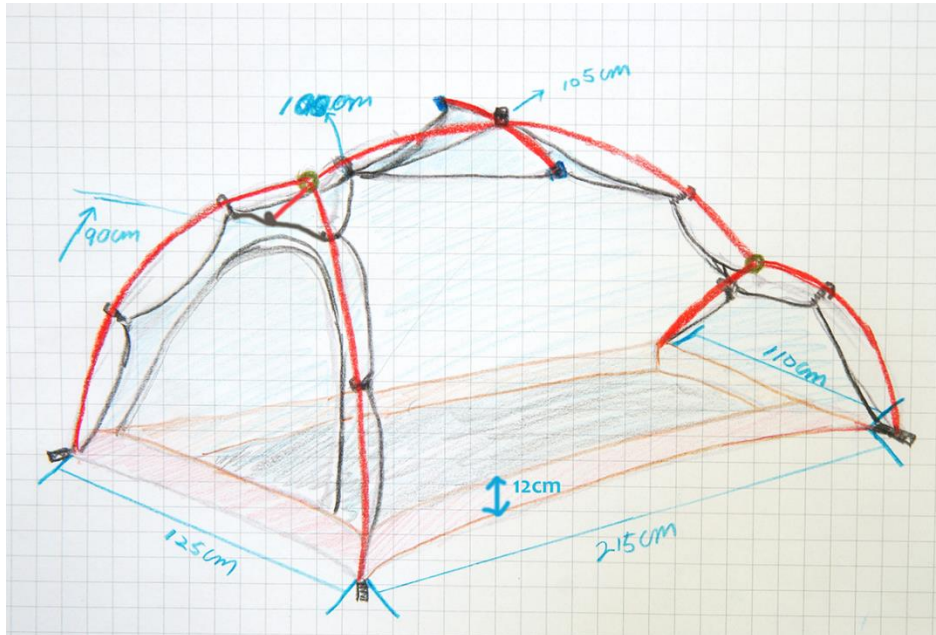

For the Long Distance Trail

「PCT UI」は長距離ライトバックパッカーのための2人用テントです。

ZEROGRAMは、長距離バックパッカー(Long distance hiker)が快適に過ごしつつも、いかに自然に寄り添えるかを考えてきました。

「PCT UL」では **For the Long Distance Trail** を基本コンセプトとし、彼らのワクワクと不安、夜明けとともに出発する勇気に寄り添うテントを目指しました。

Story #2 – Roomy Space

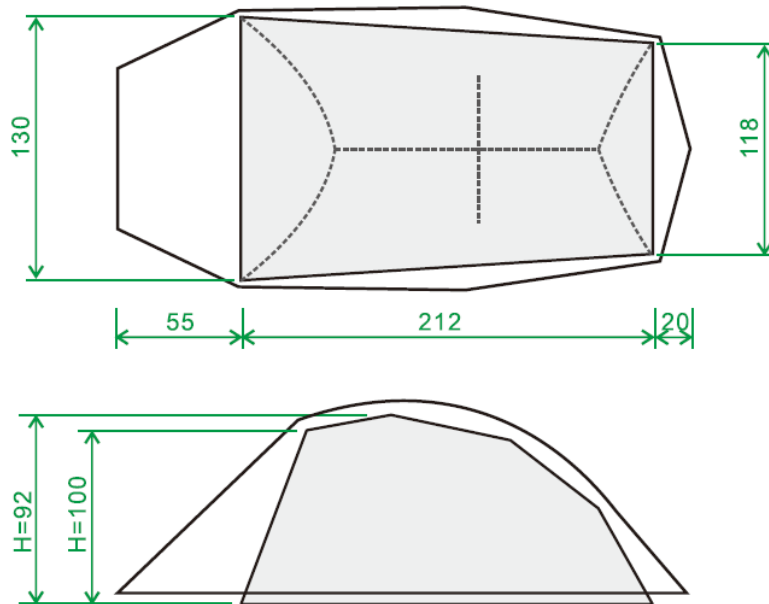

1.4kg Double Wall 2 Person Tent

軽さを追求しつつ、テント生地の耐久性と防水性の向上のために15D R/S Nylonにシリコンコーティングを施しました。

「PCT UL」は、ダブルウォール構造2人用テントにも関わらず、その重さはわずか1.4kg。また、登山靴やバックパックの保管が出来る幅の55cmの前室は長距離バックパッキングで遭遇しやすい悪天候にも安心です。

インナーテントの前面の幅は130cmで、Largeサイズのマットでも2枚敷くことが出来る広さです。

Story #3 - Naming



What does “PCT” mean?

メキシコ国境からカナダ国境まで、約4,300kmをつなぐPCT(Pacific Crest Trail)は、世界中のバックパッカーにとっては聖地とも言えるところです。この長距離を縦走する人々に対する強い共感の気持ちを込めて、PCTという名前を付与しました。

「PCT UL」は従来のテントよりさらに軽く、さらに早く設置でき、PCT縦走に相応しいテントです。



Futuristic Design

Sahale Camp

Story #4 – Features

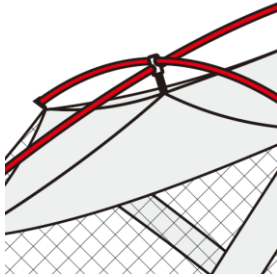

Swivel Hub

中央リッジポール(ridge pole)はメインポールとSwivel Hubで繋がっていてポールの設定と解体が容易です。



Stuff Sack

テントを保管するStuff sackは、パッキングサイズを最小化するため、三つのストラップで圧縮出来ます。その内の一つはストラップバックル締結方式でテント収納の負担を軽減します。

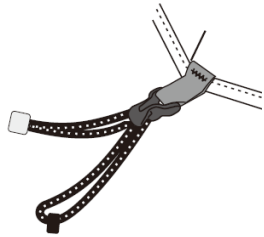

LineLoc ペックダウンリング

ペックダウンリングにはZERO GRAMのテントとタープに使用して来た、LineLocストッパーを使用。長さ調節が簡単です。

Color of Poles

一体型の軽くて強いDAC Featherlite NSLポールは、Front側のポールを違う色にしました。夜間でも、ポールでひと目で見分けが付き、設置時間が短縮されます。

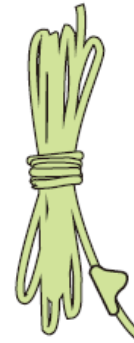

ガイラインと夜光ストッパー

悪天候に対応するため、附属のガイラインロープは、全て3M Reflectiveを使用しています。蓄光方式の夜光三角ストッパーもついているため、安全性をより高めます

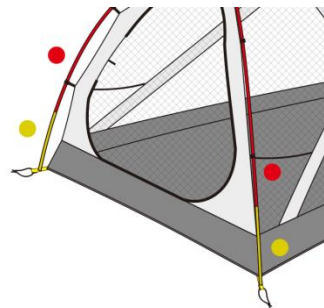

Story #5 - Color Picker

Silver Gray

グレーの持つ中庸と静寂に加え、シルバークレイは高級感と調和を表現します。光の強弱と方向によって、さらに夜間はテント室内状況によって、様々な表情を見せる神秘的な魅力を持つカラーです。

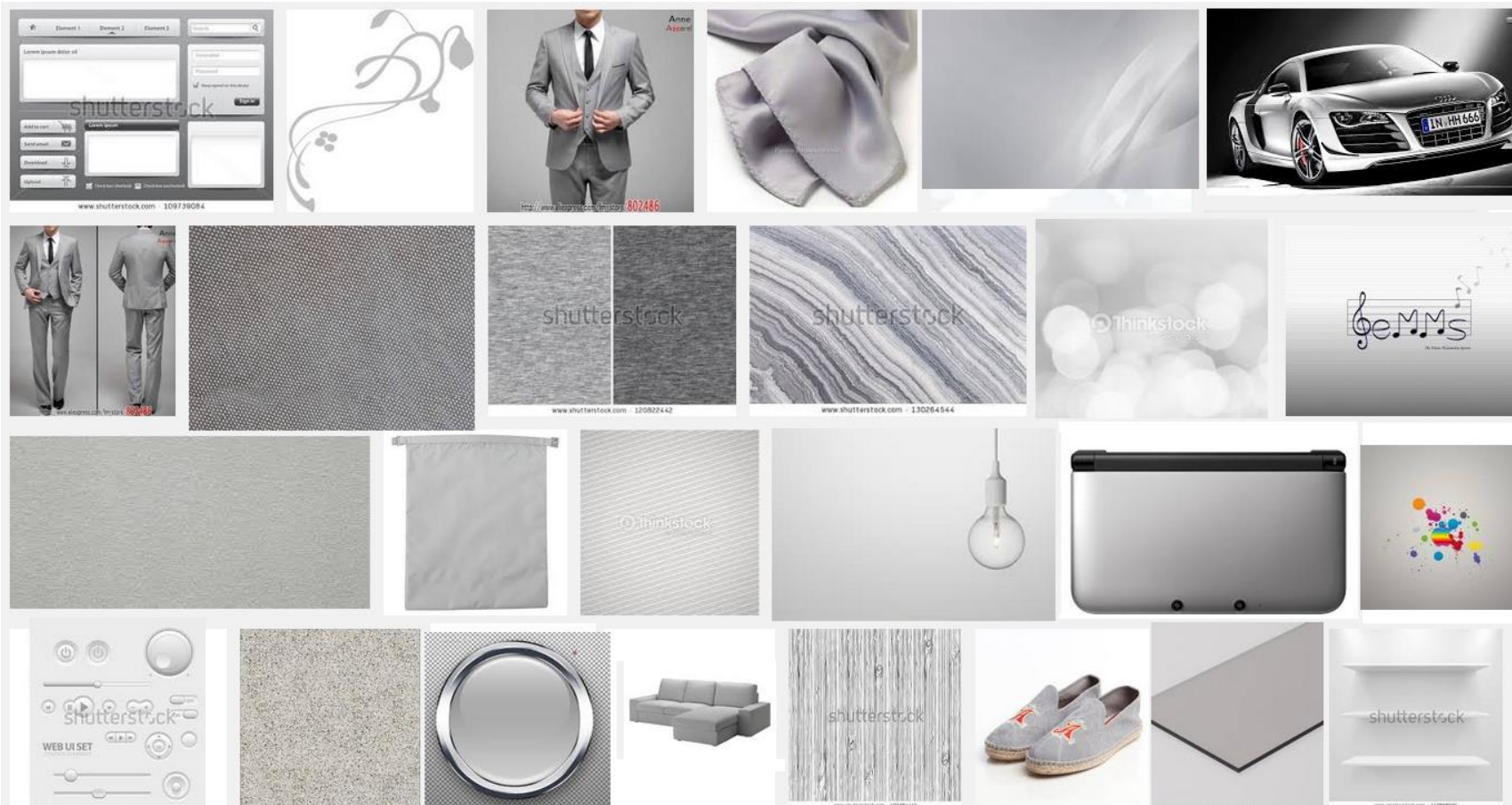

Futuristic Design

Sahale Camp

Story #6 – Why PCT UL Tent?

Light Weight

長距離ライトバックパッカーのため誕生した「PCT UL」はダブルウォールテントにも関わらず、その重さは僅か1.4kgです。

Easy Pitching

一本でつながっているポールシステムは、より早く簡単に設置出来ます。

Enough space for 2 person

小さくて軽い2人用テントですが、出入り口の幅が130cmで、大人2人が快適に使用できる空間を提供します。



Story #7 - Spec

Model	PCT UL
Best use	Long Distance Backpacking
Seasons	3-season
Sleeping capacity	2-person
Minimum weight	1.4kg
Floor dimensions	Front 130cm X Rear 118cm X Length 212cm
Peak height	100cm
Pole	DAC Featherlite NSL 8.5mm
Rainfly fabric	15D R/S Nylon Sil/PU coating
Floor fabric	30D R/S Nylon PU coating

販売予定価格 **45,000円** (税別)

Image Cut

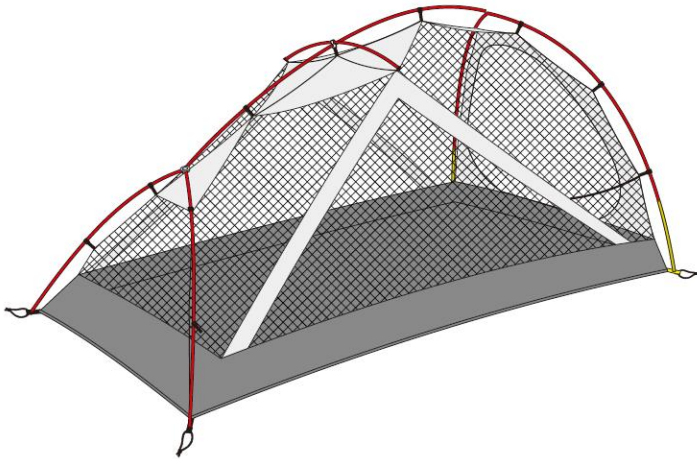

Futuristic Design

Sahale Camp

Image Cut



Futuristic Design

Sahale Camp

Image Cut



Futuristic Design

Sahale Camp

Image Cut



Futuristic Design

Sahale Camp