

保証書(持ち込み修理)

型名:RM-237H

お客様	ご住所	〒										電話
	お名前	ふりがな										
保証期間	お買い上げ日		年		月		日	本体	1年	年	月	日まで
販売店	電話											

■修理の際は 下記の保証規定の範囲内で無償修理をさせていただきます。

※ 販売店印がない場合は無効ですので、必ず印の有無をご確認ください。もし印がない場合は直ちにお買い上げの販売店にお申し出ください。または商品の着荷時の送り状を貼り付けてください。なお、本書は再発行しませんので大切に保管してください。

※ 販売店へのお願い
お買い上げ日・貴店の住所・名称・電話番号を押印の上、お客様にお渡しください。

※保証期間内に故障して無償修理をお受けになる時は、商品と本書をご持参、ご提示の上お買い上げの販売店にご依頼下さい。

保証期間内でも次の場合は有料となります。

- (イ) 使用上の誤り及び不当な修理や改造による故障及び損傷。
- (ロ) お買い上げ後の落下等による故障及び損傷。
- (ハ) 火災、地震、水害、落雷、その他の天災地変、異常電圧による故障及び損傷。
- (ニ) 一般家庭用以外に使用された場合の故障及び損傷。
- (ホ) 本書の提示がない場合。
- (ヘ) 本書にお買い上げ年月日、お客様名、販売店名の記入がない場合、あるいは字を書き換えられた場合。
- (ト) 中古品として本製品をご購入された場合。(リサイクルショップでのご購入、オークション購入での中古品を含む)
- (チ) 本書は日本国内においてのみ有効です。

販売元 ROOMMATE® ダイヤモンドヘッド株式会社 輸入発売元 株式会社 KOM
〒108-0073 東京都港区三田2-7-13 TDS 三田ビル 6F 〒815-0031 福岡県福岡市南区清水 3-4-4

【ご質問・修理依頼・部品のご注文等は下記のお電話番号にお問い合わせください】

サービスセンター

TEL: 0120-05-1783 ※受付時間: 9:00~17:00 (土・日祝日除く)
Eメール: info@kom408.com

取扱説明書

RM-237H

もっと美味しく フードドライヤーDX

この度は、お買い上げいただき誠にありがとうございます。
安全に正しくお使いいただくために、必ず取扱説明書及び保証書をよくお読みください。また、本取扱説明書は必ず保管して必要に応じてご利用ください。
「保証書」はお買い上げ日・販売店名の記入を必ず確かめ、販売店からお受け取りください。

室内・家庭用

この商品は海外では使用できません。
FOR USE IN JAPAN ONLY

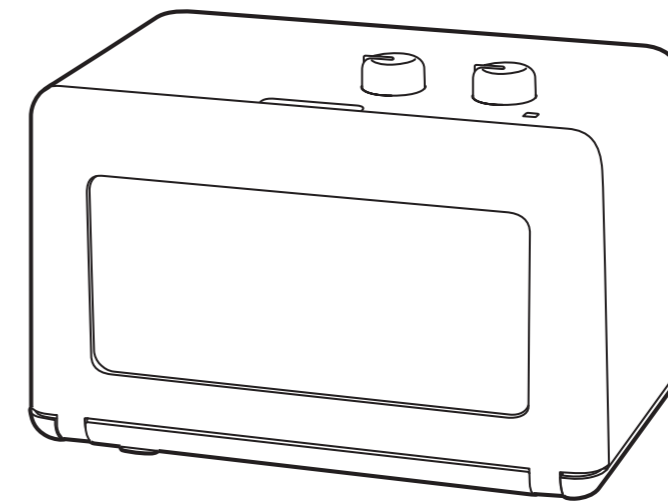

もくじ

- 安全上の注意.....1~3
- 各部の名称.....4
- ご使用になる前に.....5
- 使い方.....6~7
- 乾燥の目安.....8
- お手入れ方法.....9~10
- 故障かな?と思ったら.....11
- MEMO.....12
- 製品仕様.....13
- アフターサービス.....14

安全上の注意

お使いになる人や他の人への危害、財産への損害を未然に防止するための安全に関する重大な内容を記載しています。本文をお読みになり、正しくご使用ください。

表示の説明

警告

「取扱を誤った場合、使用者が死亡または重傷*1を負うことが想定されること」を示します。

注意

「取り扱いを誤った場合、使用者が傷害*2を負うことが想定されるか、または物的損害*3の発生が想定されること」を示します。

*1 重傷とは、失明や、けが、やけど(高温-低温)、感電、骨折、中毒などで、後遺症が残るものおよび治療に入院・長期の通院を要するものをさします。

*2 傷害とは、治療に入院や長期の通院を要さない、けが、やけど、感電などをさします。

*3 物的損害とは、家屋・家財および家畜・ペット等にかかわる拡大損害をさします。

図記号の説明



禁止

⊘は、禁止(してはいけないこと)を示します。

具体的な禁止内容は、図記号の中や近くに絵や文章で示します。



指示

ⓘは、指示する行為の強制(必ずすること)を示します。

具体的な指示内容は、図記号の中や近くに絵や文章で示します。







注意

△は、注意を示します。

具体的な注意内容は、図記号の中や近くに絵や文章で示します。

警告

	改造をしない。また、修理技術者以外の方は分解したり修理をしない 火災・感電・けがの原因になります。 修理はお買い上げの販売店または弊社サービスセンターにご相談ください。
	濡れた手で電源プラグを抜き差ししない 感電の原因になります。
	本体に水をつけたり、水をかけたりしない ショート・感電・故障のおそれがあります。
	子供だけで使わせない、幼児の手の届くところで使用しない 感電・けがをするおそれがあります。 平面に置き、水平状態を保つ 故障の原因になります。

安全上の注意



禁止

たこ足配線をしない

たこ足配線などで定格を超えるとモーターが発熱し、故障の原因になります。

強い衝撃を与えない

本体破損や動作不働、またはけがの原因になります。

コードや電源プラグが傷んでいたり、コンセントの差込みがゆるいときは使用しない
感電・ショート・発火の原因になります。

コードを傷つけない

無理に曲げたり、引っ張ったり、ねじったり、たばねたり、高温部に近づけたり、重いものをのせたり、挟み込んだり、加工したりすると破損し、火災・感電の原因になります。

本製品は国内専用の一般家庭用です
交流100V 50/60Hz 15A以外の電源の使用や業務用として使用しない
破損及び火災の原因になります。

必ず室内で使用する

屋外での使用は、故障等の原因になります。

使用中は本体を持ち運ばない

本体が落下して、本体破損や動作不働、またはけがの原因になります。

すき間にピンなどの異物を入れない

感電・ショート・発火の原因になります。

電源プラグを舐めさせない

感電やけがの原因になります。乳幼児が誤って舐めないよう注意してください。

布類等の燃えやすいものを本体の上にかぶせたまま使用しない

火災・やけどのおそれがあります。

カーテン等可燃物の近くで使用しない

火災の原因になります。

カーペット・座布団などの布類や、樹脂など熱に弱い敷物の上で使用しない

火災・やけどのおそれがあります。

使用中は空気吸入口をふさがない

本体の過熱により、故障及び火災の原因になります。

使用後の本体は高温になるため、十分に注意する

やけどの原因になります。



必ず実施

異常・故障時には、直ちに使用を中止し、電源プラグをコンセントから抜く
発煙・火災・感電のおそれがあります。

(異常な例)

- ・異常な臭いがする
 - ・電源プラグが異常に熱くなる
- 使用を中止し、お買い上げの販売店またはサービスセンターへお問い合わせください。



必ず実施

電源プラグはコンセントの奥までしっかり差込む

発煙・火災・感電のおそれがあります。





定格15A以上のコンセントを単独で使う

他の器具と併用すると分岐コンセント部が異常発熱して発火するおそれがあります。

電源プラグの刃(プラグの先端)および刃の根本に付着したほこりを取る
火災の原因になります。

安全上の注意

⚠ 注意

 接触禁止	<p>使用中や使用直後に本体の移動・持ち運びをしない やけどの原因になります。</p> <p>使用中や使用直後しばらくは、本体に直接触れない やけどの原因になります。</p>
 禁止	<p>水のかかるところや、火気の近くでは使用しない 感電・漏電・変形の原因になります。</p> <p>オープンや電熱器、またはその他の熱を発生する機器の近くに置かない 火災の原因になります。</p> <p>使用中や使用直後は高温部(ドアガラス・ドア下部・庫内など)に顔や手を近づけない やけどのおそれがあります。</p> <p>調理物や水気を残したままで放置しない トレイや受け皿の素地が腐食するおそれがあります。</p> <p>使用中や使用直後は高温部に電源コードが触れないようにする 電源コードが破損し、火災・感電の原因になります。</p> <p>壁や家具の近くで使用しない 温風で壁や家具を傷め、変色・変形の原因になります。</p> <p>ストーブやガスコンロなどの熱源や、引火性ガスのある場所で使用しない 発火・火災・爆発の原因、プラスチック部分が熱で損傷するおそれがあります。</p> <p>使用中や使用直後はふきんや布などをのせない 故障・変形・変色の原因になります。</p> <p>IHクッキングヒーターの上では使用しない 故障の原因になります。</p> <p>本体をゆすったり、衝撃を与えない 故障や温度が上がらない原因になります。</p> <p>不安定な場所や、トレイがずれた状態で使用しない けがや破損の原因になります。</p> <p>荷重強度が不足しているテーブルでは使用しない 落下によるけが・やけど・故障の原因になります。</p> <p>30時間を超えた連続使用はしない 30時間以上使用する場合、1時間休ませてください。</p>
 プラグを抜く	<p>使用時以外は電源プラグをコンセントから抜く 絶縁劣化による感電・漏電火災の原因になります。</p>
 必ず実施	<p>電源プラグを抜くときは、コードを持たずに、必ず先端の電源プラグを持って引き抜く コードが破損して感電・ショート・発火の原因になります。</p> <p>廃棄の際は、市区町村にご相談ください。</p>

各部の名称

【本体正面】

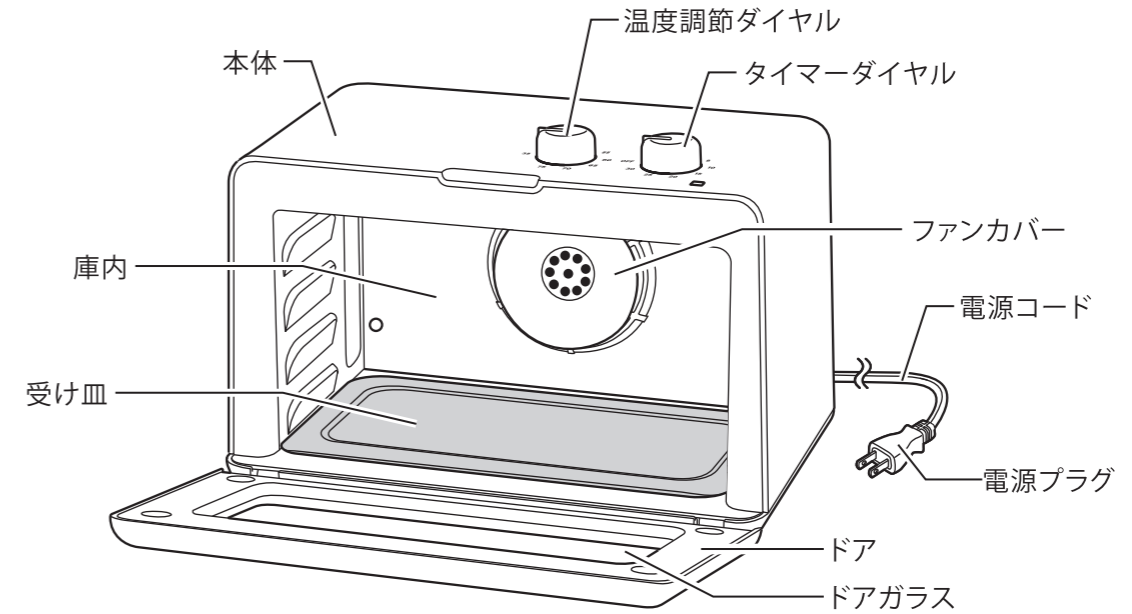

【本体背面】

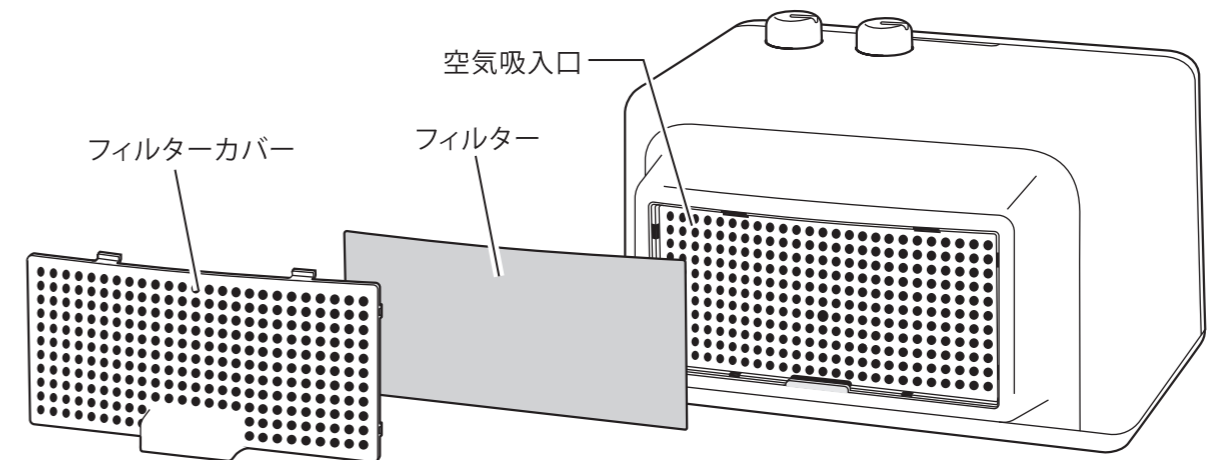

【付属品】

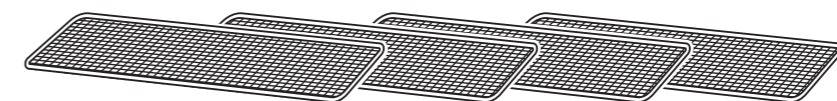

トレイ(4枚)

ご使用になる前に

- 初めてご使用される場合や長時間使用していない状態でお使いになる場合は、お手入れ方法(P.9~10)を参考にして、トレイ、受け皿は水洗いしてよく乾燥させ、本体はきれいに拭いてください。

正しい設置方法

- 可燃物から図のように離して設置してください。
樹脂製の熱に弱い壁・家具などの場合は、さらに距離を離して設置してください。
- 前面及び側面の片方は解放してください。
- コードを本体の下に通したり、温度の高い金属部などに近づけないでください。
- 水のかからない場所に設置してください。

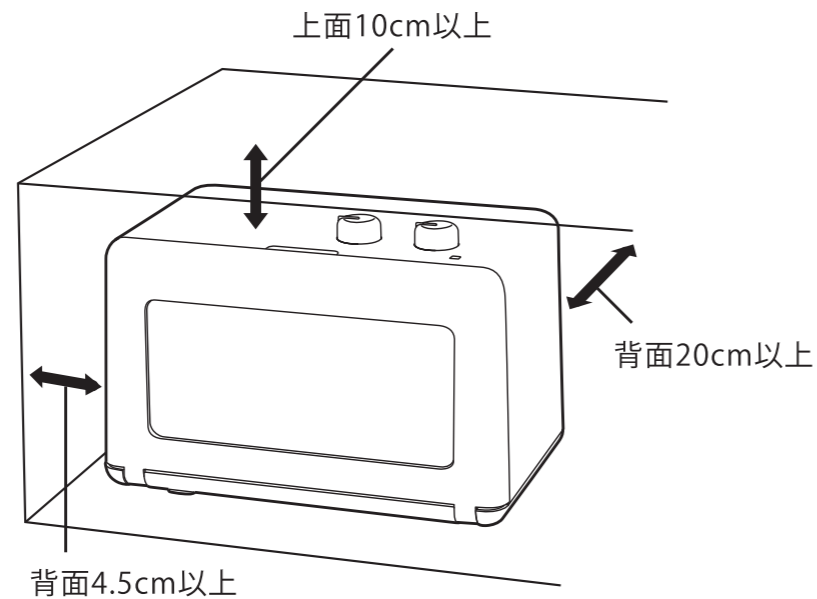

5

使い方

1 電源プラグをコンセントに差し込む

- ※受け皿がセットされていることを確認してください。

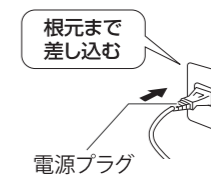

2 食材を並べたトレイを本体にセットする

- 庫内の両サイドにある凸部に、トレイをスライドするように入れてセットします。
- ※トレイの網目より小さな食材やくっつきやすい食材を乾燥させる場合、クッキングシートなどをトレイのサイズにあわせ、敷いてご使用ください。
- ※小さく細かい食材を乾燥させると、ファンにより食材や敷いているクッキングシートが移動し、食材がトレイから落ちることがあります。

2 食材の並べ方

- トレイの上に薄く切ったくだものや野菜が重ならないようにのせます。
- ※乾燥させる食品は必ず新鮮なものをご使用ください。
乾燥させる食材、または環境(気温・乾燥温度)によって、仕上がる時間は異なります。
食材が少ない場合は全てのトレイを使用する必要はありません。

3 温度をセットする

- 温度調節ダイヤルを回して、温度をセットします。

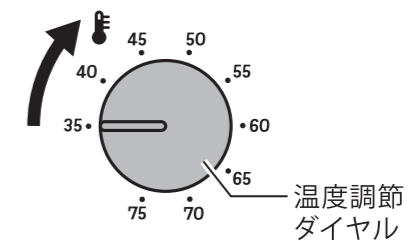

4 タイマーをセットする

- タイマーダイヤルを回すと通電して、タイマーランプが点灯し、乾燥を開始します。
乾燥時間は、材料の温度・質・量により異なります。
- タイマー終了後、自動的に停止し、タイマーランプが消えます。
- ※途中で止めたい場合は、タイマーダイヤルをOFFの位置に戻してください。

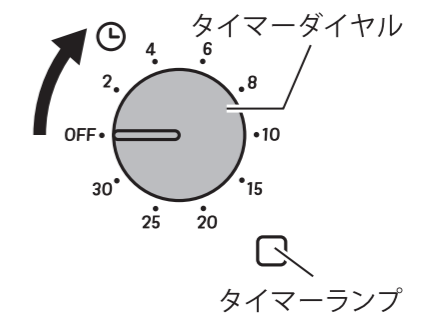

作動中にドアを開けると、ヒーターが止まり、「ピーツ」と音が鳴ります。
しばらくするとファンが止まり、タイマーランプが消えて電源が切れます。
再度ご使用する場合はドアを閉じ、タイマーダイヤルを一度OFFに戻してから再度好みの時間に設定してください。

6

使い方

5 完成後、電源プラグをコンセントから抜き、調理物を取り出す

- タイマー終了後、電源が切れたら電源プラグをコンセントから抜きます。
 - トレイを取り出す際は、傾かないように必ず両手で持って水平に引き出してください。
- ※ トレイを取り出す際は、必ず電源が入っていないことを確かめ、やけどに注意してください。

乾燥の目安

乾燥させる食材や切り方、厚さ、大きさ、水分量、気温、温度等により乾燥時間が異なります。食材の乾燥具合により、変色する場合がありますので、お好みの状態になるよう適宜様子を見ながらご使用ください。

ドライフルーツ

- カットしたくだものをレモン汁やパイナップルジュースにひたすと、色あせが抑えられます。
- 砂糖やシナモンパウダーを適量まぶして、お好みの味に仕上げても楽しめます。

種類	準備	温度	乾燥時間	活用例
りんご	芯と種、ヘタを取り、約5mm厚さにスライス	65℃	約6~8時間	・そのまま食べる ・お菓子作りに ・ヨーグルトやシリアルに入れて ・サンゴリア、フルーツティーなど
いちご	ヘタを取り、約3等分にスライス	65℃	約6~8時間	
パイナップル	皮と芯を取り、約5mm厚さにスライス	65℃	約6~8時間	
キウイフルーツ	皮をむき、約5mm厚さにスライス	65℃	約6~8時間	
柿	皮をむき、種とヘタを取り、約5mm厚さにスライス	65℃	約6~8時間	
オレンジ	皮をよく洗い、約5mm厚さにスライス	65℃	約6~8時間	
レモン	皮をよく洗い、約5mm厚さにスライス	65℃	約6~8時間	
バナナ	皮を取り、約5mm厚さにスライス	65℃	約6~8時間	

※ 上記内容は一般的な目安です。お好みでいろいろアレンジしてお楽しみください。

ドライベジタブル

- よく洗った野菜の種や芯など余分なところを取り除き、トレイに均等に並ぶようにカットします。

種類	準備	温度	乾燥時間	活用例
玉ねぎ	薄皮をむき、約2~3mm厚さにスライス	65℃	約2~8時間	・そのまま食べる ・味噌汁の出汁や具に ・煮物やパスタ、ラーメンに
トマト	ヘタを取り、約5~8mm厚さにスライス	65℃	約2~10時間	
なす	ヘタを取り、約5mm厚さに角切り	65℃	約2~8時間	
にんじん	約2~3mm厚さにスライス	65℃	約2~8時間	
大根	皮をむき、お好みの厚さにスライス	65℃	約2~8時間	
きのこ類	小房に分ける	65℃	約2~12時間	

※ 上記内容は一般的な目安です。お好みでいろいろアレンジしてお楽しみください。

その他

種類	準備	温度	乾燥時間	活用例
ビーフジャーキー	脂肪の少ない赤身肉(厚さ5mm以下)を一口大にカットし、調味料に一晩漬ける	75℃	約8~10時間	殺菌効果を高めるために、乾燥後、オーブントースターなどで約2分加熱することをおすすめします。
ささみジャーキー	茹でて一口サイズにスライス	75℃	約8~10時間	
アイシングクッキー	アイシングを塗ったクッキーを並べる	35℃	約1~2時間	
生姜	約2~5mm厚さにスライス	35℃	約8時間	調味料や生姜湯などに
ハーブ類	お好みの大きさに分ける	35℃	約8時間	調味料やハーブティーなどに

※ 上記内容は一般的な目安です。お好みでいろいろアレンジしてお楽しみください。

お手入れ方法

- こまめにお手入れをしてください。

⚠注意

- お手入れの際は、必ず電源プラグをコンセントから抜いてください。
 - ・通電状態でお手入れをすると、感電やけがの原因になります。
- ベンジン・クレンザー・たわしなどを使用しないでください。
- 食器洗い乾燥機や、食器乾燥機は使用しないでください。
 - ・動作不動、感電のおそれがあります。
- 本体の丸洗いはできません。本体に水をかけないでください。
- 長時間お使いにならないときは、お手入れ後、十分に自然乾燥させてください。

本体・庫内

- 水を含ませてよく絞った布で拭き取ってください。落ちにくい汚れは台所用中性洗剤を薄めた水またはぬるま湯に浸した柔らかい布を絞って拭き取ってください。
- 本体背面の空気吸入口は布で優しくほこりを拭き取ってください。

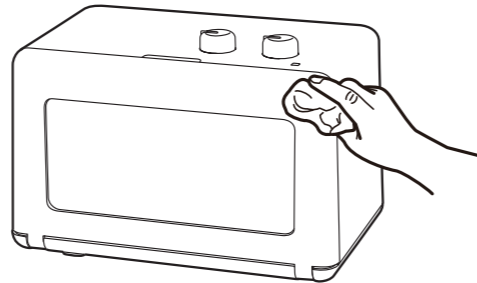

トレイ・受け皿

- こびりついた汚れがある場合は、ぬるま湯に少しの間つけてください。
- 使用後はよく洗って、柔らかい布などで、早めに水気を拭き取ってください。

フィルターカバー

- 本体から取り外し、水洗いしたあと、乾いた布などで水気をしっかり拭き取ってください。

フィルター

- 月1回程度を目安に布でやさしくほこりを拭き取ってください。
- 汚れのひどい場合や、破損した場合はサービスセンターまでお問い合わせください。

お手入れ方法

フィルター、フィルターカバーの取り付け、取り外し方

【取り外し方】

本体背面にあるフィルターカバーの取手部分を持ち、手前に引きます。

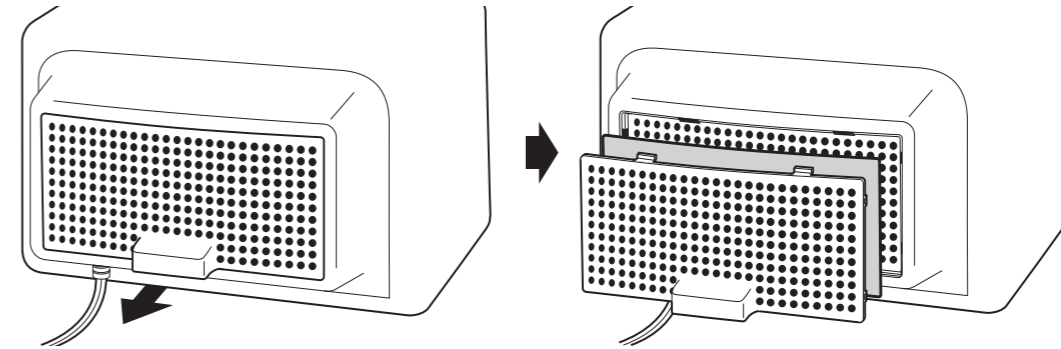

【取り付け方】

①フィルターを本体側下部のツメに挟んで押さえます。

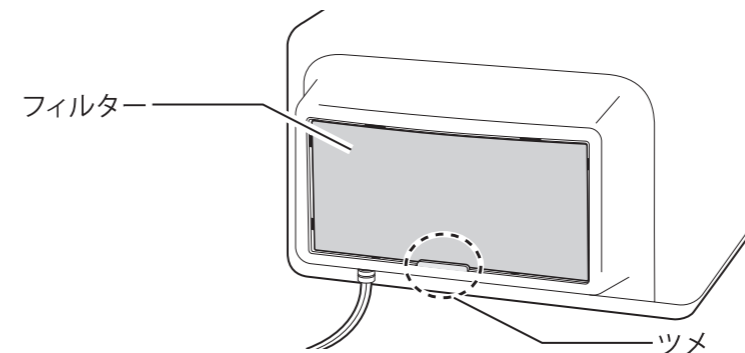

②フィルターカバー上部の凸部を本体側の固定部にはめ込み、カバーを上から押します。カチッとしっかりはまるまで押し込んでください。

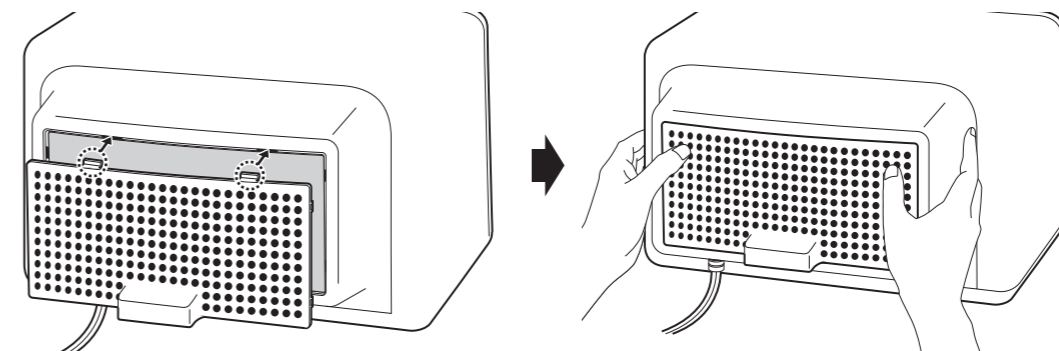

保管方法

- 汚れをしっかり拭き取り、水気が残らないように十分乾燥させてください。
- 直射日光の当たらない、高温多湿を避けた場所に保管してください。
- 子供や幼児の手の届かないところで保管してください。

製品仕様

品名	もっと美味しくフードドライヤーDX
品番	RM-237H
電源	AC100V 50/60Hz
消費電力	400W
質量	約2950g(トレイ、受け皿含む)
コードの長さ	約935mm
サイズ	約(W)290×(D)241×(H)204mm
温度ヒューズ	121℃
タイマー設定時間	2～30時間
温度設定	35～75℃(5℃刻み)
材質	ABS、ガルバリウム鋼板、ステンレス
セット内容	本体、トレイ×4、受け皿、取扱説明書兼保証書

アフターサービス

1.保証書の内容のご確認と保管のお願い

必ず「販売店印およびお買い上げ日」をご確認のうえ、お買い上げの販売店から受け取り、内容をよくお読みのうえ、大切に保管してください。

2.保証期間は、お買い上げ日より1年間

お買い上げ日の確認ができるレシートや注文書の控えがない場合、または購入履歴が確認できない場合は、ご対応が有償になる場合があります。

3.修理を依頼される時

「故障かなと思ったとき」をご確認のあと、直らない場合は使用を中止し、コンセントから電源プラグを抜いて、お買い上げの販売店またはサービスセンターにご連絡ください。

《保証期間中》

製品に保証書を添えて、お買い上げの販売店にご持参ください。

保証書の記載内容に基づき修理いたします。

《保証期間を経過しているとき》

修理すれば使用できる製品は、ご要望により有料修理いたします。

4.補修用性能部品の保有期間は製造打ち切り後 5年間

性能部品とは、その製品の機能を維持するために必要な部品です。

■お客様ご自身での修理、分解や改造は絶対にしないでください。

愛情点検	長年ご使用のフードドライヤーの点検を!	
	こんな症状はありませんか <ul style="list-style-type: none"> ●ご使用中、電源コードや電源プラグが異常に熱くなる ●焦げくさいにおいがする ●製品の一部に割れ・がたつき・ゆるみがある ●その他の異常や故障がある 	ご使用中止 <p>こんな症状のときは、故障や事故防止のため、コンセントから電源プラグを抜いて、必ず販売店に点検(有料)をご相談ください。</p>