

A group of children are gathered around a large table, interacting with a sand-based AR experience. The sand is illuminated with various colors like red, green, and blue. The children are wearing AR glasses and holding controllers. The background is a colorful, abstract pattern of geometric shapes in shades of blue, orange, yellow, and purple.

iSandBOX -アイサンドボックス-

ARで進化した学べる砂場

製品概要

Universal Terminal Systems社が2012年に開発、2013年に量産と販売を開始した、世界で初めて製品化された**AR砂場 (AR Sandbox)**です。

世界**45ヶ国**の幼稚園・小学校・テーマパーク・博物館・科学館・心理療法・介護など、様々な施設に**1100台以上**導入されています。

株式会社デジタル・ガーデンが国内販売店契約を締結して日本に初上陸しました。



子どもから大人まで「遊ぶ・学ぶ・癒される」進化した砂遊びを楽しめる **AR砂場**です。

拡張現実

-AR (Augmented Reality)-

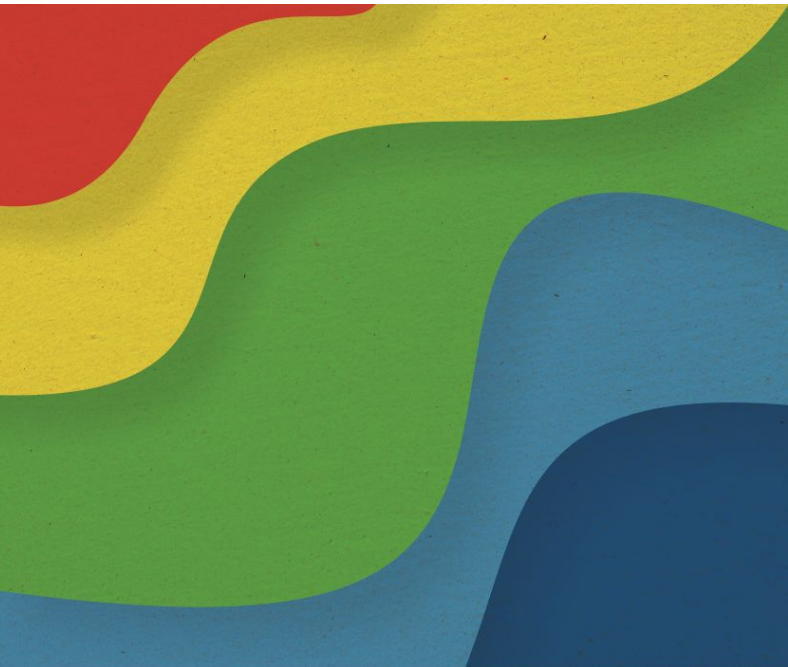

ARはコンピュータで生成された知覚できる情報(映像・音)を**現実環境**に加えることによって、**現実世界を拡張**する技術です。

ARは数多くの分野で利用されており、その中でも最も重要なのは**教育**に革命を起こす技術に成長したことです。

iSandBOXは、噴火している火山、川、海、谷、あらゆる**自然現象**などを物理演算を用いた3次元のコンピュータグラフィックスによって、美しい音楽、自然の環境音と共に砂場を拡張します。

仕組み

- ① 深度センサーが砂の表面までの距離を測ります。
- ② 深度センサーが計測した砂の高低差情報をPCに送ります。
- ③ PCはその情報を元に演算した映像をプロジェクターに送ります。
- ④ プロジェクターは砂場に青い水や火山から噴火した赤い溶岩、緑の丘など、リアルなイメージを投影します。

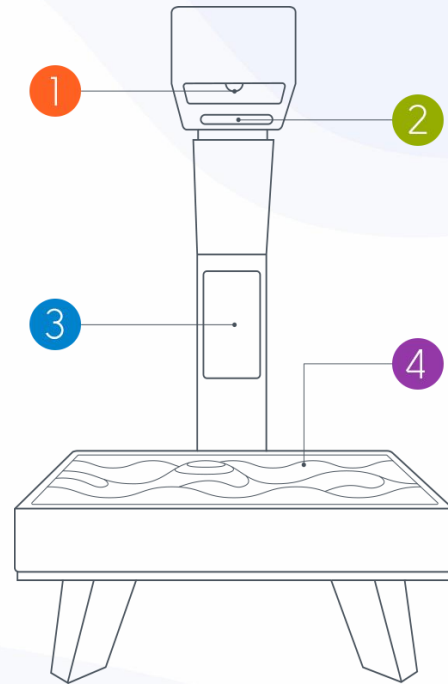

ソフトウェア

-多彩な25種類のモード

ARに最適化して設計されたソフトウェアは、物理演算を用いて様々な用途で真価を発揮します。

子どもから大人まで楽しめる多彩な25種類のモードを付属のタブレットでワンタッチで切り替えて、幅広いユーザーニーズに対応することができます。

ソフトウェアは日本語にローカライズされており、多言語に対応しています。

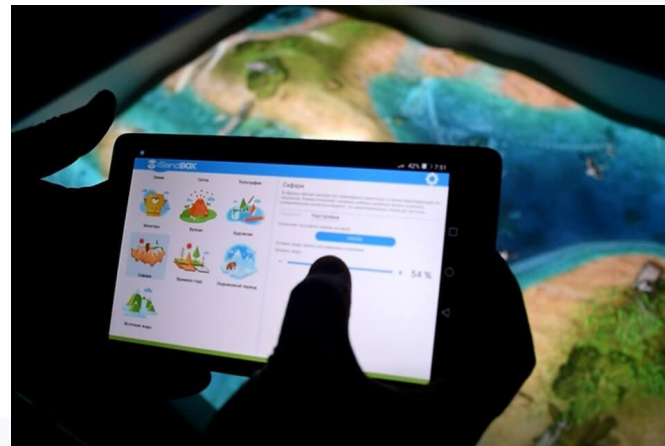

使用分野

-様々な用途で使えるSandBOX-



①教育

保育園 / 幼稚園 / 小学校

地球環境や自然・科学について、楽しみながらインタラクティブな授業の教材として使うことができます。子ども達はAR砂遊びをしながら、色・数字・図形を学んだり、好きな風景を作って自然現象や生態系を観察したりすることで、創造力・探究心・コミュニケーション能力・社会性やチームワークを養っていきます。



②エンターテイメント

テーマパーク / アミューズメント / 屋内遊戯施設 / ショッピングモール

エンターテイメントの分野でAR技術を用いたゲーム機が増えている中 jSandBOXはスクリーンレスなシステムです。

砂療法に基づいた健康に害を及ぼさない設計なので、ゲームや砂をキャンバスに絵を描いたり、安心して子ども達を遊ばせることができます。

使用分野

-様々な用途で使えるSandBOX-

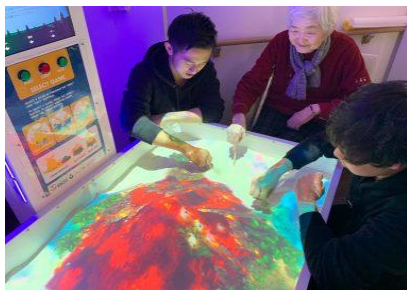

③介護・リハビリ / 心理療法

介護・リハビリ施設 / 心理療法施設

砂を使った箱庭療法は、心の自然な回復能力を促進する心理療法として知られています。この心理療法を用いて、クライアントは自分の内なる精神世界と向き合い、自己理解、社会性、自己治癒能力を向上していきます。iSandBOXは多彩なモードによって、セラピー・セッションの効果と効率を上げることができます。



④展覧会 / プレゼンテーション

科学館 / 博物館 / 展覧会 / マーケティング

iSandBOXはシンプルで可視性が高く、プレゼンにとって魅力的なシステムです。自然現象、地質学、地震学のオブジェクトとエフェクト、地形の特徴を紹介しながらプレゼンすることができます。マーケティングでは、色彩豊かなドローイングモードを使って、ダイアグラムや様々なデータをグラフィカルに表現できます。

製品ラインナップ

-設置場所・用途に合わせて選べるSandBOX-



Mini

 同時対応人数:7人

 116 x 215 x 94 cm



Standard

 同時対応人数:10人

 153 x 235 x 110 cm



Children's Hope(日本市場未定)

 同時対応人数:3~10人

 160 x 205 (240) x 115 cm

製品ラインナップ

-設置場所・用途に合わせて選べるSandBOX-



Lite

 同時対応人数 :6~10人

 47 x 42 x 30 cm



Small

 同時対応人数 :5人

 153 x 235 x 110 cm

製品ラインナップ

-サイズと重量-

	幅(W)	高さ(H)	奥行き(D)	筐体重量	砂	総重量	設置面積
Children's Hope	160 cm	205 (240) cm	115 cm	200 kg	240 kg	440 kg	4.0 m 四方
Standard	153 cm	235 cm	110 cm	113 kg	220 kg	333 kg	2.5 m 四方
Mini	116 cm	215 cm	94 cm	90 kg	150 kg	240 kg	2.0 m 四方
Small	107 cm	188 cm	99 cm	85 kg	140 kg	225 kg	1.5 m 四方
Lite	46 cm	42 cm	30 cm	16 kg	220 kg	236 kg	2.5 m 四方



製品仕様

標準構成:

- ・ホワイトカラー ([RAL 9003](#))
- ・プロジェクター (3300ルーメン)
- ・深度センサー
- ・PC
- ・Wi-Fi モジュール
- ・Android タブレット
- ・Windows 10 IoT Enterprise

* 全製品、100V電源1本で稼働します *

オプション:

- ・筐体色の変更 ([RALカラーチャート](#)に基づく)
- ・ロック付キャスター
- ・PC、プロジェクターのアップグレード

* 砂は付属しません。

好きな砂を使えます。(キネティックサンドは非推奨)

Standard・Mini・Children's Hopeは以下を標準搭載

- ・コントロールディスプレイ (モード切り替え可能)
- ・2.1chスピーカー
- ・キーロック (PCへの不正アクセス防止)
- ・キー電源スイッチ (システムの不正シャットダウン防止)

ソフトウェアパッケージ:

標準で20種類のモードがインストールされています。
(新たに追加された5種類はオプション)

* ご要望に合わせたオリジナルモードの開発(オプション)も承ります。

導入事例



バイリンガル幼稚園 キッズデュオ インターナショナル センター南

〒224-0032 神奈川県横浜市都筑区茅ヶ崎中央7-30

<https://www.kdi.ac>

[Instagram](#)

[プレスリリース](#)



住宅型有料老人ホーム「結の樹天白」

〒468-0004 名古屋市天白区梅が丘1-101

<https://www.yuinoki.co>

[Instagram](#)

[プレスリリース](#)



導入事例

親子で遊べる遊具がたくとん

新しいイベントが毎日開催!!

ピュアキッズ NIKKE PURE HEART KIDS LAND

7月中旬

2階に **OPEN!**

約750坪の大型室内公園!!

フォトスタジオで写真撮影

店内には授乳室、おむつ替えスペースあり

オープニングスタッフ募集中!

お子様の笑顔に囲まれた職場で働いてみませんか!! お子様の安全と笑顔を見守るお仕事です。

■時給
平日: 1,050円
土日祝: 1,100円

■保育士、幼稚園教師、調理師の資格をお持ちの方
平日: 1,100円
土日祝: 1,150円

お問合せ、ご質問: 06-6261-2261

公式ホームページもチェック!
ニッケアウデオ SAD 株式会社 ピュアハートキッズランド採用担当!

ピュアハートキッズランド ポンテポルタ千住

〒120-0038 東京都足立区千住橋戸町1-13 ポンテポルタ千住2F

<https://www.nikke-purekids.jp>

[Instagram](#)

都内最大級の「室内遊び場」誕生 幼児・小学生・親も日大満足(いこレポ)



導入事例

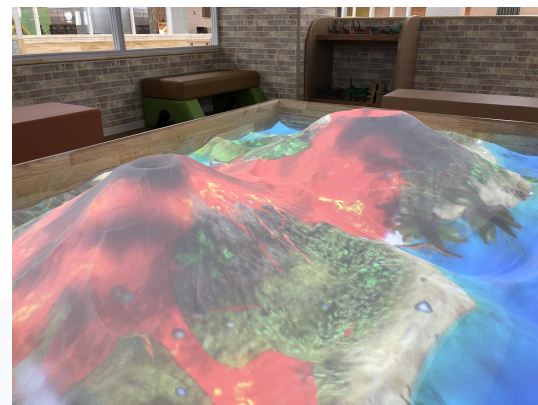
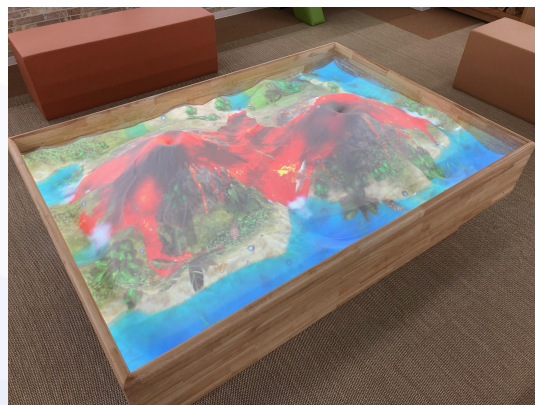

導入事例



イベント採用



ドコモ

子どもから大人まで
「遊ぶ・学ぶ・癒される」進化した砂遊びを楽しめる

AR砂場

iSand
BOX

DIGITAL GARDEN, INC.

子供はもちろん、
大人もハマる!

GWはドコモスマートフォンラウンジで
未来の砂遊びを楽しもう!

期間 4/27日 ▶ 5/6月・振休 (受付時間 10時~19時まで)

場所 ドコモスマートフォンラウンジ名古屋

ドコモスマートフォンラウンジ名古屋 ゴールデンウィークイベント(10日間)
サカエチカクリスタル広場前
http://www.dcm-spl.com/info/info_syosai.php?info_no=4





イベント採用

キレイキレイスペシャルトークイベント

お土産
つき

だいすけお兄さんと学ぼう！
子ども力をひきだすふれあいの秘訣

2019年6月23日(日)

会場：SO-CAL LINK GALLERY(表参道)

主催：ライオン株式会社
supported by Amazonファミリー

子育て支援のためワークショップ、Amazonファミリーは、本イベントに賛助しています。イベントでは、Amazonファミリーの特長・機能や登録方法のご案内を予定しています。



LION 広告



キレイキレイスペシャルトークイベント(1日招待制)

主催：ライオン株式会社

SO-CAL LINK GALLERY(表参道)

<https://www.amazon.co.jp/adlp/kireikirei>

イベント内容をご紹介

1 横山だいすけお兄さんのトークショー

子どもはもちろん、ババママにも大人気の横山だいすけさんのトークショー。歴代歌のお兄さん・お嬢さんの中で最長の9年間を休みなく務めた体調管理術とは・・・？子どもたちと触れあうプロが、当時の思い出や健康の大切さを楽しく語ります。



横山 だいすけ
PROFILE
千葉県出身。2006年に国立音楽大学音楽学部声楽学科を卒業。幼い頃から歌が大好きで、小学校3年生から大学卒業まで合唱を続ける。劇団四季時代は「ライオンキング」等の舞台に出演。その後、幼い頃から夢であったNHK Eテレ「おあさんといっしょ」のうたのおにいさんを2008年より2017年3月まで務める。

2 新しい砂場体験に大人もびっくり 「AR砂場」[iSandBOX] で遊ぼう！

山をつくとくも噴火したり、川をつくと水が流れたり、子どもの創造性を育てる先端教育を体験しよう。



3 子どもワークショップ 「キレイキレイマイボトルをつくらう」

ラベルにお絵かきすると子どもが手洗いうる？手洗いが楽しくなるキレイキレイならではの手洗い習慣づくりを体験しよう。



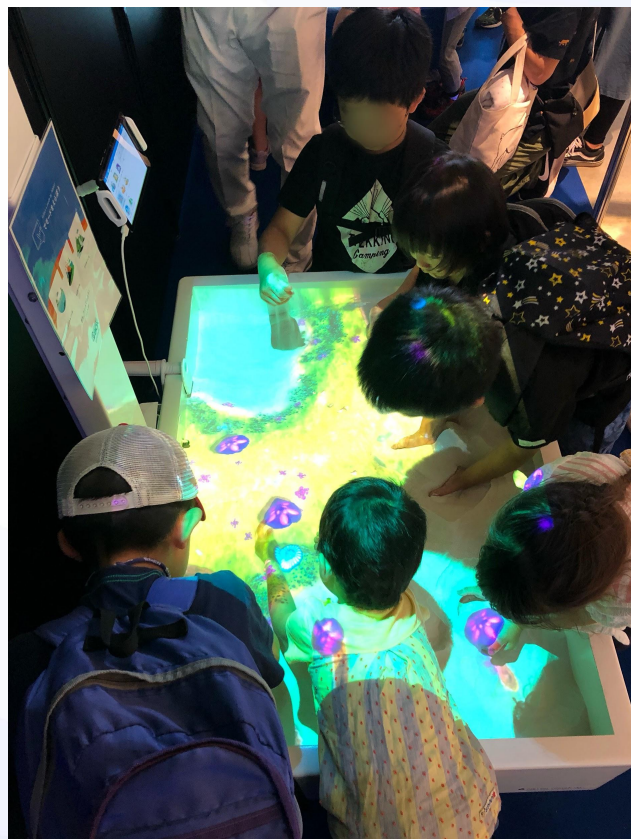

イベント採用



トヨタ環境チャレンジ 2050

こどもフェスタ

in MEGA WEB

8/2(土), 3(日), 4(月) 11:00~17:00
 参加 無料

場所: トヨタ シティショウケース 1F メガステージ

TOYOTA ENVIRONMENTAL CHALLENGE 2050 トヨタ環境チャレンジ2050クイズ

各回 先着 50名

- ① 12:30~ ② 13:30~
- ③ 15:00~ ④ 16:00~

「トヨタ環境チャレンジ 2050」にちなんだ6つのクイズに答えてメガスタンプももらえます!
 全問正解で、ゴールメダルシールももらえますよ。

あそび体験
 iSand BOX
 —ARで進化した学べる砂場—
 動物のフィギュアやお家、工場の様子を遊んで楽しみながら環境のことを学べるARで進化した学べる砂場の体験です。みんなで大川中流、山中庄まで(551)

ワークショップ
動物スタッフエコバッグ
 トラ、ソラ、カワソリ、どれか1つ選んでスタッフを押しつけて自分だけの動物スタッフエコバッグを作ろう!
 動物スタッフのゲームもあるよ。

先着 200名/1日

- ① 11:00~
- ② 14:00~
- ③ 16:30~

先着 200名/1日

- ① 11:00~
- ② 13:00~
- ③ 15:30~

「トヨタ環境チャレンジ2050」の動物スタッフエコバッグを作ろう!
 あそびにきます!!

TOYOTA

トヨタ メガウェブ シティショウケース(3日間)

主催:トヨタ自動車株式会社

<https://www.megaweb.gr.jp>



イベント出店



魔法を使える夏祭り アクアシティお台場(2週間)

主催:株式会社meleap

https://meleap.com/event/theme/aquacity_2019summer/

[プレスリリース](#)



イベント出店

アトラクション



HADO

1PLAY 無料

これまでのスポーツの概念を覆す、未来の対戦シューティングスポーツ！
エナジーボールとシールドを駆使して、制限時間内により多く相手を倒した
チームが勝ち！
世界各地でプレイされており、年に1度世界大会も開催している。
8月25日には、夏季の日本一を決める大会も開催されるぞ！

Movie

エントリー方法

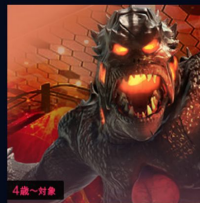

HADO MONSTER BATTLE

1PLAY 無料

みんなで協力して、巨大なゴーレムと戦う体感型アトラクション！
ゴーレムからの攻撃をかわしつつ、ファイヤーボールを弱点を狙って攻撃し
よう！
途中で出現するアイテムをとればファイヤーボールがパワーアップするぞ！

エントリー方法



HADO SHOOT!

1PLAY 無料

ゲートから迫り来るモンスターを倒して、得点を競い合う体感型アトラク
ション！
途中で出現する宝箱を壊して、ゲームを有利に進めるアイテムをゲットしよ
う！
手強いボスモンスターや、高得点のレアモンスターを倒して1位を目指そ
う！

エントリー方法



アソビルパーティ

1PLAY 1,500円

横浜の複合型体験エンタメビル「アソビル」にて開催中の「アソビルパー
ティ」とびだせ！アソビルモンスター」がアクアシティお台場にも登場！
ARによって出現する不思議でかわいいキャラクター「アソビルモンスター」
たちと体験型ミニゲームを楽しもう！
親子連れでも参加しやすいゲームデザインになっているから家族で遊ぶのも
楽しいぞ！



iSandBOX – ARで進化した学べ る砂場

開催期間：8/5-18

世界45ヶ国の幼稚園・小学校・テーマパーク・博物館・科学館・心理療法・
介護など、様々な施設に1100台以上導入。
多彩な25種類のモードで、子どもから大人まで「遊ぶ・学ぶ・癒される」進
化した砂遊びを楽しめるAR砂場だ！

Movie

イベント採用



学べる砂場 ～iSandBOXがフラスタにやってくる！～(3日間)

(主催: Wonderful Opportunity)

FLAT STAND(府中)

<https://www.facebook.com/events/1934347333331917/>

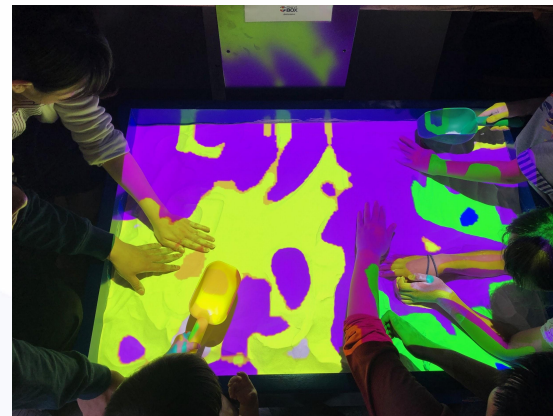

プロモーションムービー

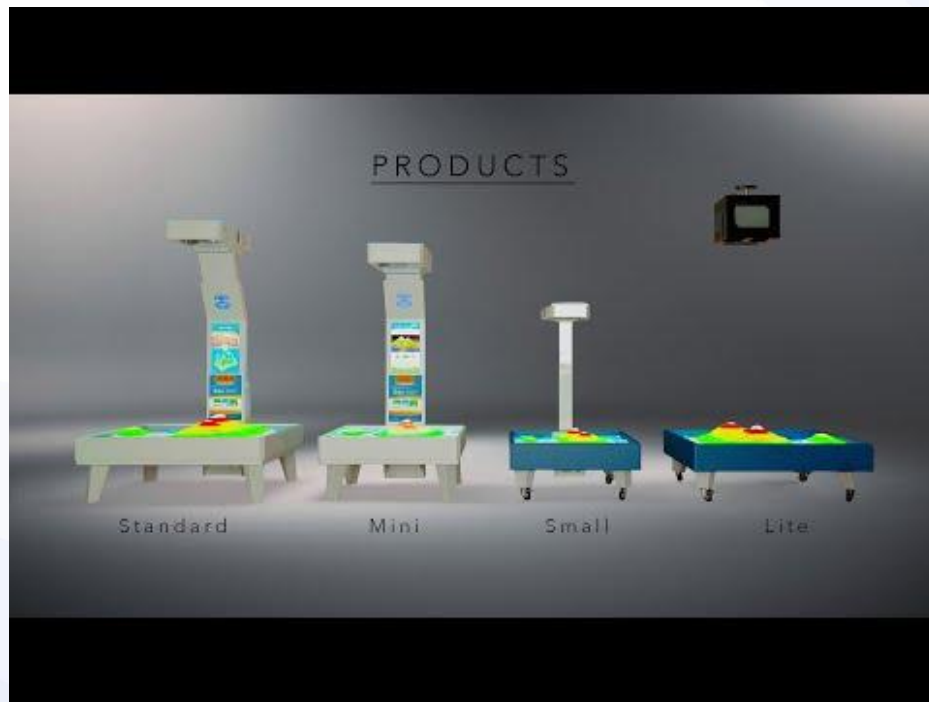

株式会社 デジタル・ガーデン
DIGITAL GARDEN INC.

本社

〒150-0013 東京都渋谷区恵比寿2-36-13 広尾MTRビル3F
TEL: 03-5791-2215

プラザオフィス

〒150-0012 東京都渋谷区広尾5-6-6 広尾プラザ7F
TEL: 03-5791-5885

メール:isandbox@dgi.co.jp

ホームページ:<http://www.dgi.co.jp/isandbox>

