

# 「天板拡張くん」の有効性・安全性調査結果

協力校: 印西市立原山小学校

2022年5月22日

株式会社ティーファブワークス

# 目的・方法

---

- 天板拡張くんの有効性・安全性の調査のため、印西市立原山小学校にご協力を頂き、全校生徒の机に天板拡張くんを設置。
- 調査方法
  - 2021年7月
    - 全校生徒(243名)の机に天板拡張くんを設置。
  - 2022年2月(7ヶ月後)
    - 破損・ケガの調査。
    - 全校生徒および全教員(12名)にアンケート調査。

# 基礎データ: 印西市立原山小学校

- 印西市情報教育推進指定校
- GIGA端末活用状況: 全学年でほぼ毎日
- 机サイズ: 新JIS (天板サイズ 横65cm×奥行き45cm)
- 教室サイズ: 7m×7m

(一般的には7m×9m [https://crd.ndl.go.jp/reference/modules/d3ndlcrdentry/index.php?page=ref\\_view&id=1000207423](https://crd.ndl.go.jp/reference/modules/d3ndlcrdentry/index.php?page=ref_view&id=1000207423))

- 児童数: 243名 クラス数: 10クラス (2021年7月現在)

学年	1年	2年	3年	4年	5年	6年	合計
児童数	39	42	43	42	40	37	243
クラス数	2	2	2	2	1	1	10

# 基礎データ:天板拡張くん

- 機能
  - 学習机を奥行き方向に 10cm拡張。
  - 落下防止ガードによりPCの破損、筆記用具の落下を防止。
- 素材:ATBC-PVC樹脂・ABS樹脂
- 重さ:約1Kg
- ライナップ
  - 新JIS用 TFW-DE65
  - 旧JIS用 TFW-DE60
- 価格:2,980円(税別)
- 発売日:2021年4月
- 製造元:株式会社ティーファブワークス
- 製品ホームページ:<https://tfabworks.com/product/tfw-de/>

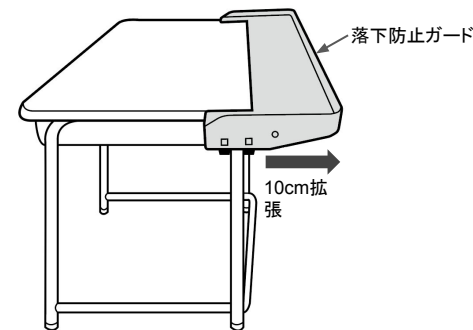

表側



裏側



# 調査結果:破損・ケガ

---

児童数243 期間7ヶ月間

- 机からの落下を起因とするタブレットの破損:0件
- 天板拡張くんを起因とする児童のケガ:0件
- 天板拡張くん自体の破損:0件

# アンケート結果：児童(1/3)

児童数243 有効回答数229

Q1.机の上の物をうっかり落とさなくなったと  
感じますか？

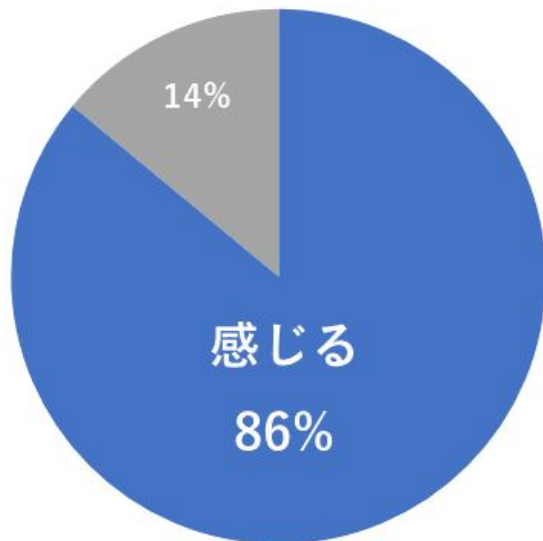

Q2. 授業の中で、教科書やタブレットの  
出し入れが減ったと感じますか？

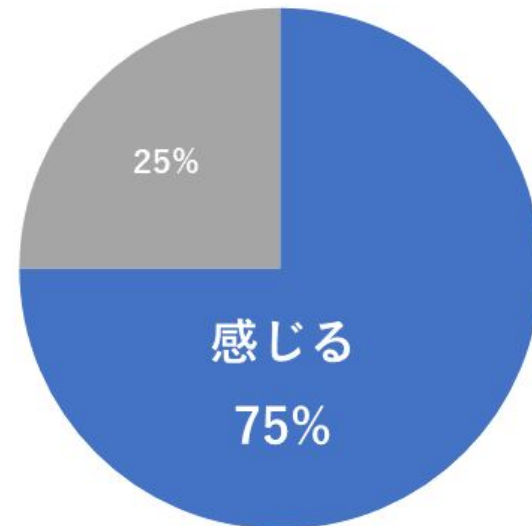

## アンケート結果：児童(2/3)

児童数243 有効回答数229

Q3.机が広くなって、授業が受けやすくなったと感じますか？

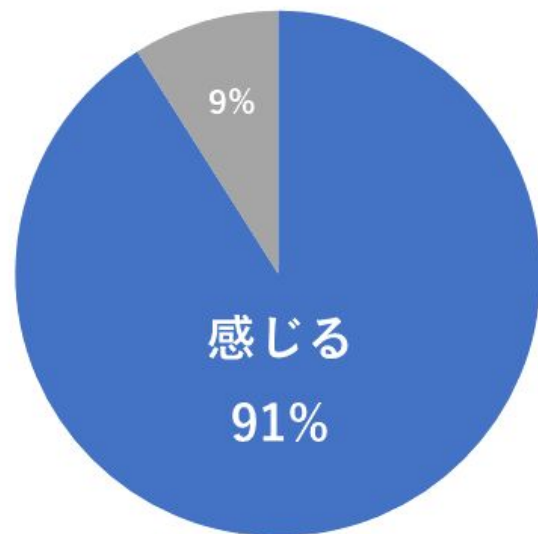

Q4.もしも天板拡張君が無くなったら困りますか？

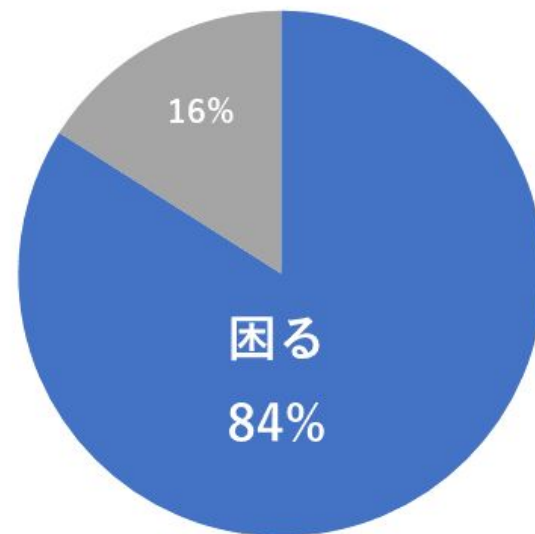

# アンケート結果：児童(3/3)

---

## Q5.感想(抜粋)

「おきばがふえた。」(3年生)

「筆箱などが落ちにくくなったと思います。」(3年生)

「拡張くんのおかげで、授業が受けやすくなった。」(4年生)

「下のネジがたまに取れてしまうことがある。」(4年生)※ネジについては改善予定

「パソコン等が落ちなくなって、とてもありがたいです。」(4年生)

「パソコンと教科書が置きやすくなった。(前まではパソコンがはみ出て危なかった)」(5年生)

「前はいちいち教科書をしまわないといけなかったので天板拡張くんをつけられて良かったです。」

(6年生)



# アンケート結果：教師(1/3)

教師数12 有効回答数11

Q1. 児童が机の上の物をうっかり落とさなくなったと感じますか？



Q2. 授業の中で、教科書やタブレットの出し入れをさせる事が減ったと感じますか？

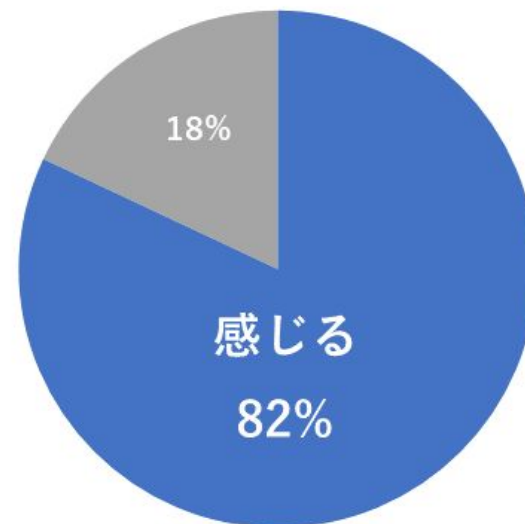

## アンケート結果：教師(2/3)

教師数12 有効回答数11

Q3.机が広くなって、授業がやりやすくなったと感じますか？

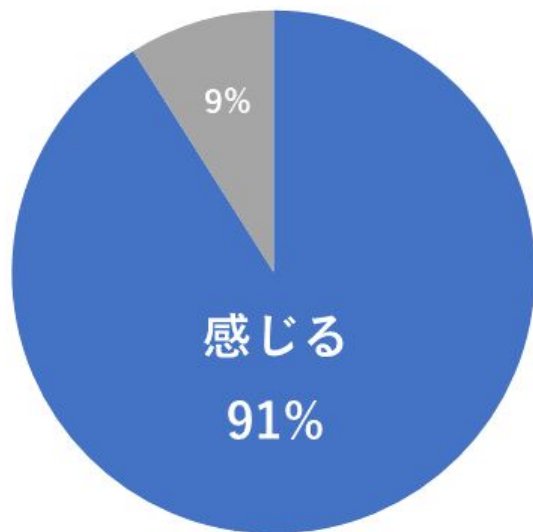

Q4.もしも天板拡張君が無くなったら困りますか？

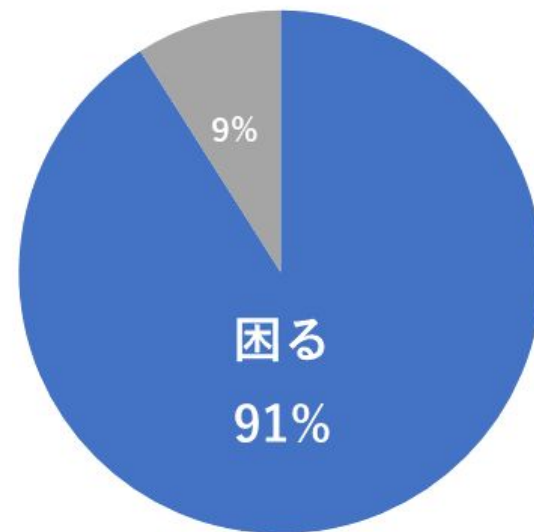

# アンケート結果：教師(3/3)

## Q5.感想(抜粋)

「PC、教科書、ノート、資料など、複数の冊子を開きつつ参照させる際に、手前に教科書、奥に PCを置かせることで、落下事故等起こさずに授業ができた。」(3年生担任)

「パソコンを横に置いて教科書やノートを使えるようになった。ネジが外れやすいです。」(1年生担任) ※ネジについては改善予定

「図画工作の授業で絵を描くときに、机上で十分なスペースを取ることができた。」(4年生担任)

「天板拡張くん自体は非常に良いものだと思います。大きさもちょうど良いと思いますが、現状では5年生の教室の広さと人数を考えるとかなり幅を取ってしまっています。可能ならば折りたたみができたり、簡単に着脱ができたりするとありがたいです。」(5年生担任)

「設置したことで授業がとてもやりやすくなりました。子ども達からも好評です。ありがとうございます。」(6年生担任)

本調査に関するお問い合わせ

株式会社ティーファブワークス

E-Mail: [info@tfabworks.com](mailto:info@tfabworks.com)

TEL: 04-7189-7406