



# Zaoh block

ザオーブロックはザオー工業株式会社の工場の片隅に佇んでいた

スクラップの破片から生まれました。

足立区で創業50年を超えるザオー工業株式会社は

金型製作、金属プレス、シルクスクリーンのトリプルテクノロジーを持つ

非常に高い金属加工技術を備えた日本でもめずらしい工場です。

もともとは工場のスクラップだった破片が長い開発時間を経て

知能に良く、お家時間を輝かせ、金属の素材を楽しめる、

今までにありそうでなかったブロックに生まれ変わりました。

そして、一番大きな特徴は「日本一めんどくさいブロック」というところ。

金属部品そのもののようなパーツによって

可愛い自転車から巨大な怪獣まで、ありとあらゆるモノが創り出せる

ザオーブロックの超絶めんどくさを存分にお楽しみください。



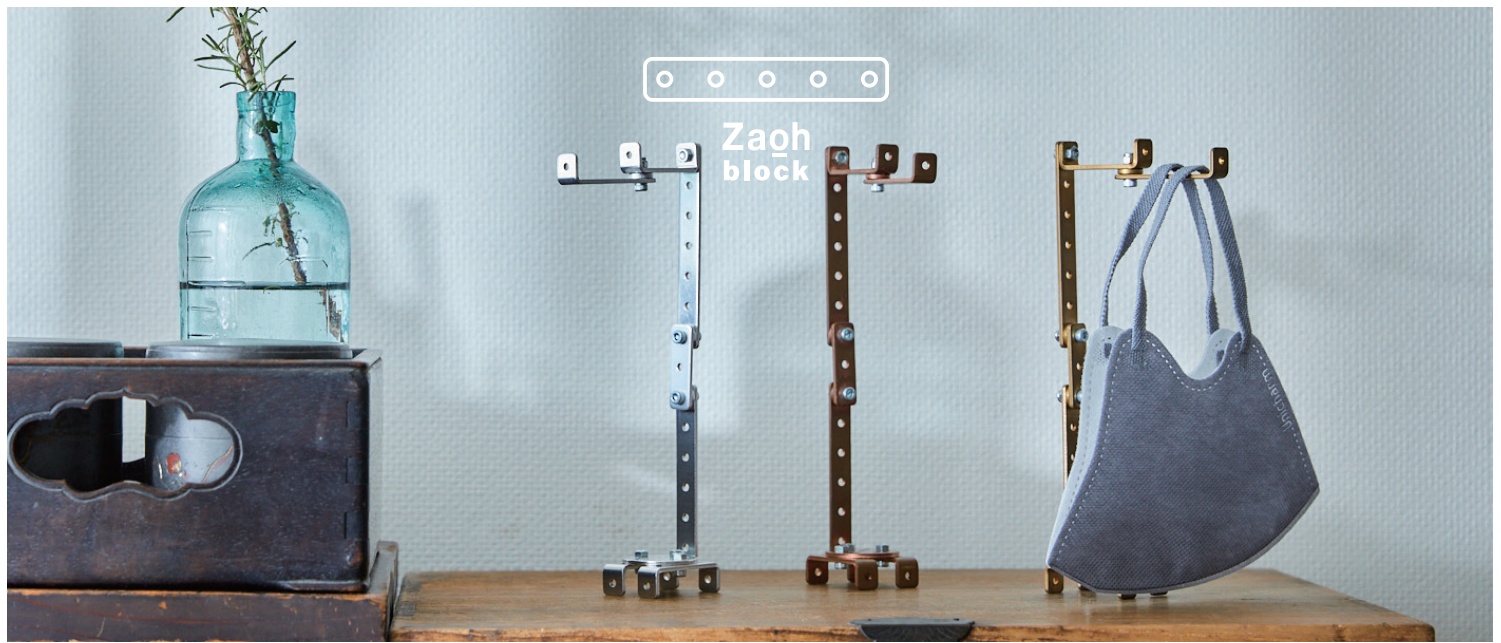

## Mask & Mobile HOLDER

ザオーブロック 組み立て式 マスク&モバイルホルダー



※折りたたみ時

ザオーブロック  
マスク&モバイルホルダー ブラッス  
ギフトボックス入り  
¥5,500 (税込)  
素材：真鍮



※折りたたみ時

ザオーブロック  
マスク&モバイルホルダー アルミニウム  
ギフトボックス入り  
¥3,300 (税込)  
素材：アルミニウム



※折りたたみ時

ザオーブロック  
マスク&モバイルホルダー コパー  
ギフトボックス入り  
¥5,500 (税込)  
素材：銅

### 仕様

ボックスサイズ：ヨコ197mm x タテ113mm x 高さ28mm  
内容品：ザオーブロックパーツ各種、工具(六角レンチ)、説明書

仕上がり時サイズ：  
(マスクホルダー) ヨコ 80mm x タテ175mm  
(モバイルホルダー) ヨコ 48mm x タテ80mm

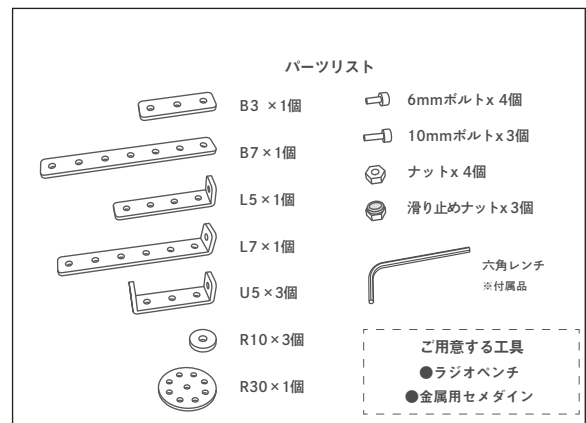

ギフトボックス



正面



裏(ブランドストーリー箱押し)

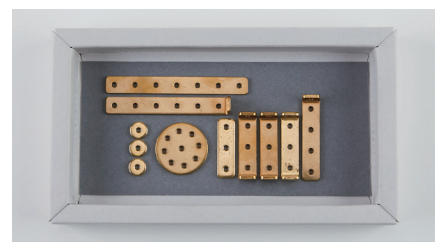

中(パーツを綺麗に並べています)  
※工具・ボルト・ナットも入ります。

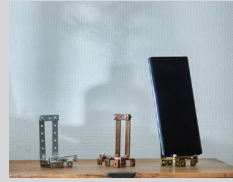

**ザオーブロック  
マスク&モバイルホルダー**

マスク & モバイルホルダーは、マスク掛けと携帯ホルダーとしてダブル使用が可能なニューノーマルライフを便利に楽しくすごせるアイテムです。

**銅と真鍮の抗菌作用**

銅イオンの微量金属作用には、細菌類を死滅させる性質があります。2008年3月、米国環境保護庁(EPA)より、「銅、真鍮、ブロンズなどは人体に有害な致死性のある病原体を※殺菌し、公衆衛生に効果がある」(※米国環境保護庁の基準による殺菌とは、細菌を2時間以内でほとんどゼロにすることを指します)という表示が法的に認可されました。EPAが公衆衛生に実際に効果があると認めた個体材料は銅が初めてのこと。EPAの認める表示は、独立した検査機関が行った試験結果に基づくもので、EPAの定める試験方法で行われ、銅および銅合金がMRSAをはじめとする各種病原体を殺菌することを証明したのです。

それを立証するデータを提示する事は出来ません。※殺菌・効果等の有無または上記にかかわらず、いかなる損害に関しても当社は責任を負いません。

(出典：一般社団法人 日本銅センターホームページ)  
※素材の供給・効果等に関して、当社独自に実証・実験・検査した結果はありません。よって

この度は、日本で一番面倒くさいザオーブロックをお買い上げいただき誠にありがとうございます。はじめにパーツリストの数量をご確認ください。十分に検査し出荷していますが、万が一不足パーツがありましたらご連絡下さい。

**注意**

- 本製品は金属でできています。指を切らないように十分に注意して組み立ててください。
- 小さな部品や梱包材(ビニール袋)があります。乳幼児の手の届かない場所で組み立てて設置・保管してください。
- 誤って飲み込むと窒息等の恐れがあります。
- 本製品を床等に放置しないでください。踏みつけて怪我をする恐れがあります。
- テーブルなどの製品に擦り付けたりしないでください。傷がつく恐れがあります。
- 本製品を火の近くや高温・多湿・直射日光の当たる場所などに放置しないでください。変色や変形、破損の恐れがあります。

**作る前に必ずお読み下さい**

- 滑り止めナットは強く締めないで動かせられる程度に締めてください。
  - 滑り止めナットを締めるときは市販のラジオペンチ等をご使用ください。
  - 滑り止めナットに使うボルトの先端に市販の金属用セメダインを付けてから、ナットを締めてください。(瞬間接着剤のご使用は固くご注意ください。)
  - ボルト・ナットは正しく取り付けてください。斜めに取り付けしないでください。
  - 工具のご使用には十分注意してください。
- 対象年齢：15歳以上(保護者の責任のもと、小さいお子様もお楽しみいただけます)



**パーツリスト**

- B3 × 1個
- B7 × 1個
- L5 × 1個
- L7 × 1個
- U5 × 3個
- R10 × 3個
- R30 × 1個
- 6mmボルト × 4個
- 10mmボルト × 3個
- ナット × 4個
- 滑り止めナット × 3個
- 六角レンチ ※付属品

- ご用意する工具**
- ラジオペンチ
  - 金属用セメダイン

ザオー工業株式会社 | 〒123-0852 東京都足立区関原2-11-26  
TEL 03-3848-2301 FAX 03-3889-2781 E-mail: info@zaoh.com

**マスク&モバイルホルダー作り方**  
作る前にも面の注意事項を必ずお読み下さい

①

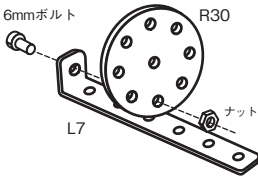

②

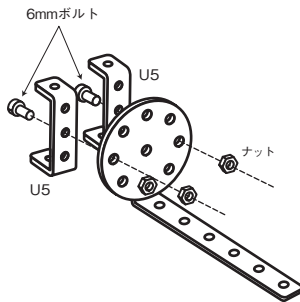

③

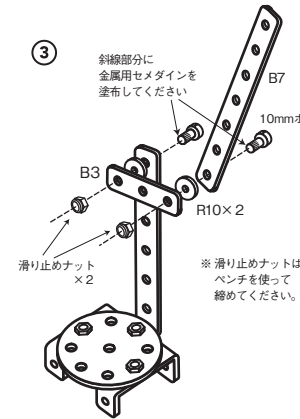

④

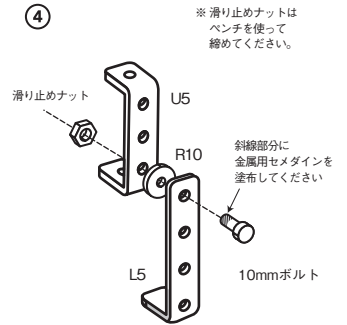

⑤

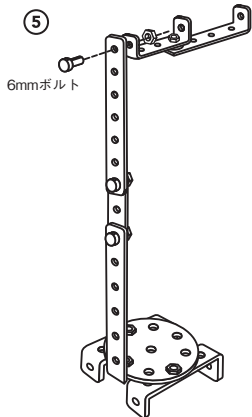

⑥ マスクホルダー完成

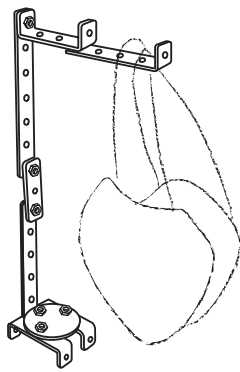

⑦ 折りたたみ方

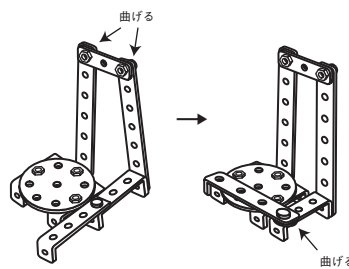

⑧ モバイルホルダー完成





Zaoh  
block

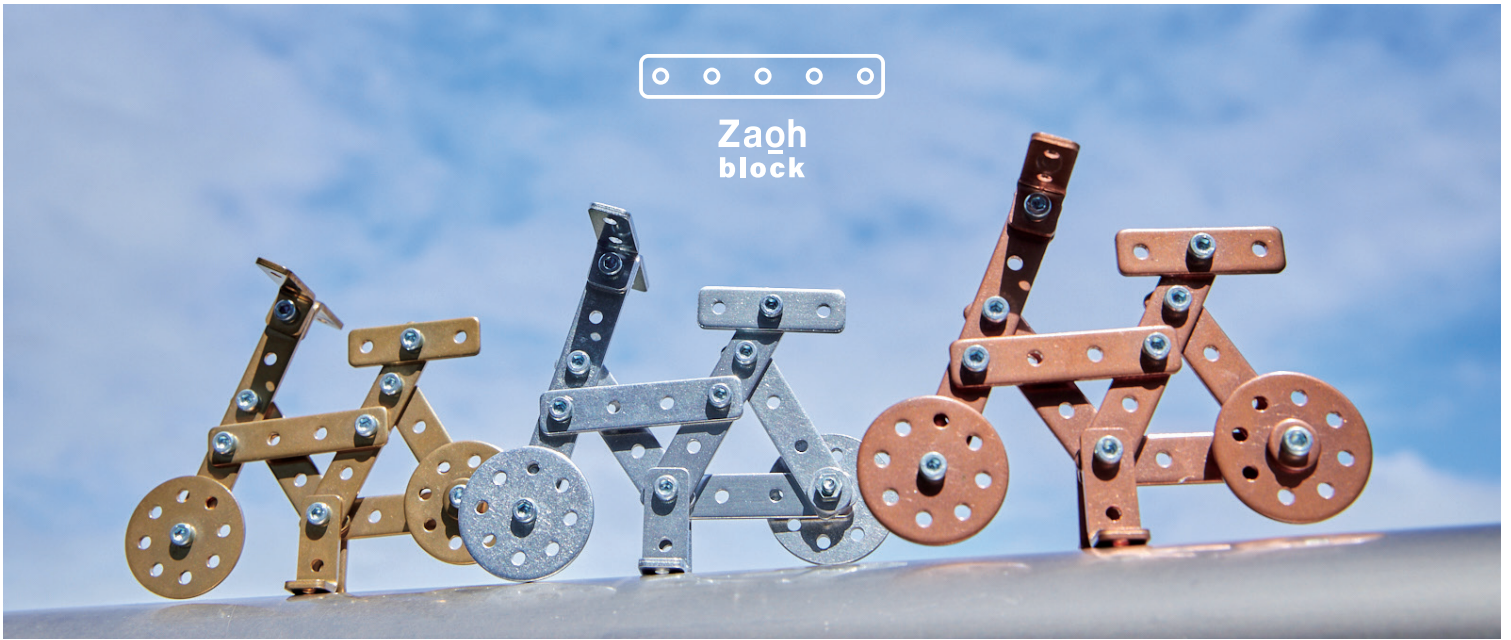

## METAL BICYCLE

ザオーブロック 組み立て式 自転車メタルバイク

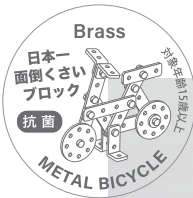

ザオーブロック  
メタルバイク ブラス  
ギフトボックス入り  
¥5,500 (税込)  
素材：真鍮



ザオーブロック  
メタルバイク アルミニウム  
ギフトボックス入り  
¥3,300 (税込)  
素材：アルミニウム

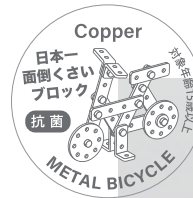

ザオーブロック  
メタルバイク コパー  
ギフトボックス入り  
¥5,500 (税込)  
素材：銅

### 仕様

ボックスサイズ：ヨコ197mm x タテ113mm x 高さ28mm

内容品：ザオーブロックパーツ各種、工具(六角レンチ)、説明書

メタルバイクサイズ：

仕上がり時

ヨコ95mm x タテ80mm

※作る人により若干異なります。

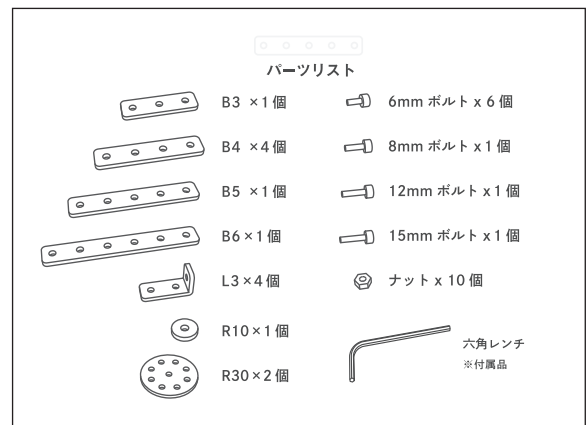
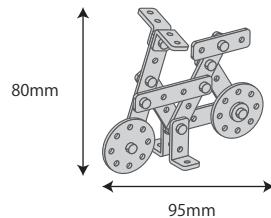

ギフトボックス



正面



裏(ブランドストーリー箱押し)

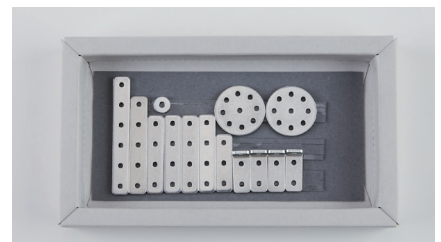

中(パーツを綺麗に並べています)  
※工具・ボルト・ナットも入ります。

## METAL BICYCLE

ザオーブロック  
組み立て式 自転車



Zaoh  
block

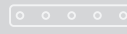
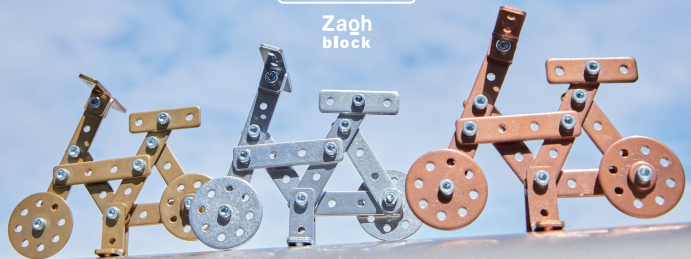

ザオーブロック  
メタルバイク

金属のパーツを組み合わせて作るザオーブロック。  
完成したら分解し、自分のデザインで組み立ててみよう。  
知育に良く、お家時間を輝かせ、金属の違いを知る  
ザオーブロックをお楽しみください。

### 銅と真鍮の抗菌作用

銅イオンの微量金属作用には、細菌類を死滅させる性質があります。2008年3月、米国環境保護庁(EPA)より、「銅、真鍮、ブロンズなどは人体に有害な致死性のある病原体を※殺菌し、公衆衛生に効果がある」(※米国環境保護庁の基準による殺菌とは、細菌を2時間以内でほとんどゼロにすることを指します)という表示が法的に認可されました。EPAが公衆衛生に実際に効果があると認めた個体材料は銅が

初めてのこと、EPAの認める表示は、独立した検査機関が行った試験結果に基づくもので、EPAの定める試験方法で行われ、銅および銅合金がMRSAをはじめとする各種病原体を殺菌することを証明したのです。(出典：一般社団法人日本銅センター ホームページ)  
※素材の効能・効果等に関して、当社独自に実証・実験・検査した結果はありません。よってそれを立証するデータを提示する事は出来ません。※効能・効果等の有無または上記にかかわらず、いかなる損害に関しても当社は責任を負いかねます。

この度は、日本で一番面倒くさいザオーブロックをお買い上げいただき誠にありがとうございます。はじめにパーツリストの数量をご確認下さい。十分に検査し出荷していますが、万が一不足パーツがありましたらご連絡下さい。

### 注意

- 本製品は金属でできています。指を切らないように十分に注意して組み立ててください。
- 小さな部品や梱包材(ビニール袋)があります。乳幼児の手の届かない場所で組み立てて設置・保管してください。
- 誤って飲み込むと窒息等の恐れがあります。
- 本製品を床等に放置しないでください。踏みつけて怪我をする恐れがあります。
- テーブルなどの製品に擦り付けたりしないでください。傷がつく恐れがあります。
- 本製品を火の近くや高温・多湿・直射日光の当たる場所に放置しないでください。変色や変形、破損の恐れがあります。

### 作る前に必ずお読み下さい

- ボルト・ナットは正しく取り付けてください。斜めに取り付けてください。
  - 工具のご使用には十分注意してください。
- 対象年齢:15歳以上(保護者の責任のもと、小さいお子様もお楽しみいただけます)

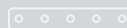

### パーツリスト

- |  |          |  |               |
|--|----------|--|---------------|
|  | B3 × 1個  |  | 6mm ボルト × 6個  |
|  | B4 × 4個  |  | 8mm ボルト × 1個  |
|  | B5 × 1個  |  | 12mm ボルト × 1個 |
|  | B6 × 1個  |  | 15mm ボルト × 1個 |
|  | L3 × 4個  |  | ナット × 10個     |
|  | R10 × 1個 |  | 六角レンチ<br>※付属品 |
|  | R30 × 2個 |  |               |

ザオー工業株式会社 | 〒123-0852 東京都足立区関原2-11-26  
TEL 03-3848-2301 FAX 03-3889-2781 E-mail : info@zaoh.com

### メタルバイク 作り方

作る前にも面の注意事項を必ずお読み下さい

- 
- 
- 
- 
- 
- 
- 
- 
- 
-